

Hisense

Dezentral. Individuell. Hocheffizient.

Mini VRF-Klimasysteme

Mini VRF

KAUT



VRF Klimasysteme

Der Anspruch an eine ganzjährige und monovalente Nutzung moderner Wärmepumpensysteme erfordert individuelle Lösungsansätze. Mit den speziell für diese Anforderungen entwickelten VRF-Systemen bietet Hisense einen effizienten und nutzerorientierten Lösungsansatz. Ob Praxis, Büro, Hotel oder Shopping-Mall, ob luft- oder wassergekühlt, ob kühlen oder heizen: Mit Hisense VRF Systemen haben Sie modernste DC Invertertechnologie zu einem attraktiven Preis.

Mini VRF Klimasysteme

Übersicht der Außengeräte	04		
Luftgekühlte VRF Systeme			
▪ Hi-Smart E+ Serie NEU	07	▪ Standgeräte Hinterwandmontage	26
▪ Hi-Smart L+ Serie NEU	08	▪ Zwischendeckengeräte superflach	27
▪ Hi-Flexi C+ Serie NEU	09	▪ Zwischendeckengeräte (hohe stat. Press.)	28
		▪ Lüftungsgeräte	29
Übersicht der Innengeräte	10	▪ Kreuzstromwärmeübertrager NEU	30
Saubere Luft	12	▪ HZX-Steuereinheit für ext. Wärmeübertr.	32
Hocheffiziente Technologien	14	▪ Türluftschleier	34
▪ BiFlow Truhengeräte	19	▪ Wassermodule	35
▪ Wandgeräte	20		
▪ Mini Kassettengeräte 4-seitiger Austritt	21	Intelligente Steuerungsmöglichkeiten	36
▪ Kassettengeräte 4-seitiger Austritt	22	Service-Tool NEU	43
▪ Kassettengeräte 1-seitiger Austritt	23	Kältemittelverteiler für 2- und 3WAY-Systeme	44
▪ Kassettengeräte 2-seitiger Austritt	24	Switch-Boxen für 3WAY-Systeme	46
▪ Wand-, Stand- und Deckengeräte	25	Auslegungssoftware	47
		Zubehör	48
		Lackierung der Geräte in RAL-Farbtönen	53

Mini VRF-Außengeräte



NEU

Hi-Smart E+ Serie

Die ultrakompakten Außeneinheiten Hi-Smart E bieten alle Vorteile eines modernen VRF Systems bereits für kleinere Anwendungen. Sie sind kompatibel mit allen Inneneinheiten der VRF-Serie.



NEU

Hi-Smart L+ Serie

Die Außeneinheiten Hi-Smart L bieten bei kompakten Abmessungen und geringem Gewicht bereits die volle Kompatibilität zu allen Inneneinheiten der Hisense VRF Serie. Bei Kälteleistungen der Außeneinheiten bis zu 15,5 kW sind sie immer die richtige Wahl.



NEU

Hi-Flexi C+ Serie

Mit einer Reduzierung der Aufstellfläche von bis zu 42 % und einer Gewichtsersparnis von bis zu 25 % (im Vergleich zur klassischen Bauweise) bieten die Außeneinheiten der C Serie große Vorteile bei Einbringung und Aufstellung der Systeme. Bis zu 33,5 kW Kälteleistung in einem kompakten Gehäuse - für viele gewerbliche Anwendungen die ideale Lösung.

Hocheffiziente Hochdruck-Scrollverdichter

Hisense VRF Systeme der Serien Hi-Smart und Hi-Flexi sind mit modernster DC Invertertechnologie ausgestattet. Hochleistungsscrollverdichter mit internem Ölabscheider stehen für höchste Effizienz und Zuverlässigkeit. Die Ansteuerung der Verdichter und der DC-Verflüssigermotoren erfolgt mittels Microprozessortechnologie. Über das systemeigene H-Net Bus System erfolgt die stetige Abfrage der Leistungsanforderung der Inneneinheiten. Die bedarfsgerechte Kälte- und/oder Wärmeerzeugung an den Außeneinheiten bedeutet einen stets überwachten, effizienten und energiesparenden Teillastbetrieb des Anlagensystems.

5 Jahre
Verdichter-
garantie



Verbesserte Saugstruktur
Steigert die Effizienz und Stabilität bei hoher Geschwindigkeit und großer Kapazität.

Ausgleichventil
Steigert die Effizienz, indem der Kompressionsverlust bei mittlerer und niedriger Kapazität reduziert wird.

Einspritzventil
Verbessert die Heizleistung unter Teillastbedingungen.

Neue Scrollscheibe
Hohe Effizienz durch asymmetrische Spiralform.

Konformer Rahmenmechanismus
Hochleistungstechnologie durch Reduzierung von Leckage- und Reibungsverlusten.

Überarbeitete Ölrückführung
Hohe Zuverlässigkeit durch minimalen Ölverlust unter allen Bedingungen aufgrund des optimierten Kältemittelflusses.

Ölausgleichsmechanismus
Die Kapazität kann durch mehrere Kompressoren und den Ölausgleich zwischen denen vergrößert werden.

Hocheffizienter Motor
Speziell entwickelter DC-Motor mit variabler Drehzahl.

Öltrennung
Trennplatte hält das Öl im Kompressor und erhöht die Zuverlässigkeit.

Hochzuverlässiges Ölversorgungssystem
Ölversorgungssystem mit Druckdifferenz auch bei niedriger Drehzahl oder Teillast.

PVE-Öl
Verwendung von PVE-Öl für eine hohe Zuverlässigkeit und lange Lebensdauer.

Anlagensicherheit

Interne und hocheffiziente Ölabscheider erhöhen die Anlagensicherheit. Mit dieser Technologie gelangt viel weniger Öl in den Kühlkreislauf, damit immer ausreichend Schmierstoff für die Verdichter zur Verfügung steht. Über eine Ölstandmengenüberwachung wird zusätzlich bei Bedarf ein Ölrückführungsmodus aktiviert.



Luftgekühlte kompakte VRF Systeme

Die kompakten VRF Systeme bieten dem Nutzer ein Höchstmaß an Individualität und Flexibilität. Der Anspruch an eine ganzjährige und monovalente Nutzung moderner Wärmepumpensysteme erfordern individuelle Lösungsansätze. Mit den speziell für diese Anforderungen konzipierten Systemen hat Hisense einen effizienten und nutzerorientierten Lösungsansatz entwickelt.

Integrierte Hi-Black-Lamellen

Alle Wärmetauscher sind mit Hi-Black-Lamellen ausgestattet, die einen hervorragenden Korrosionsschutz bieten. Hi-Black-Lamellen werden mit Epoxidharz im Filmbildungsverfahren beschichtet, während herkömmliche Lamellen mit Acrylharz beschichtet sind. Das Epoxidharz ist 1,5-mal dicker als Acrylharz und seine säure-, alkali- und salznebelbeständigen Eigenschaften sind 3-mal besser als bei Acrylharz.

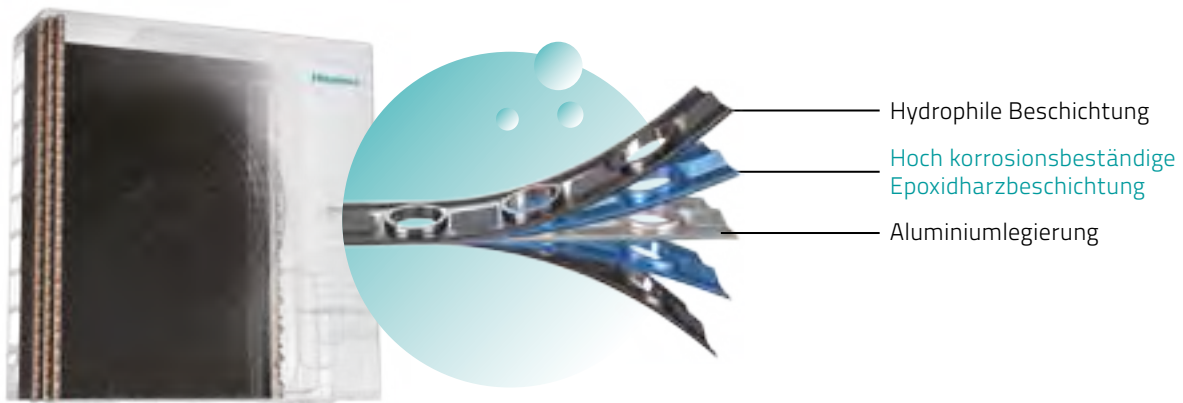

Optimierte Luftführung

Die optimierte Luftführung durch einen zusätzlichen den Ventilator umgebenden Luftkanal und externe statische Pressung von 30 Pa (Einstellung auf der Platine) dient dazu, die Luft weiter abzuführen und zu verhindern, dass die Abluft wieder angesaugt wird.

30 Pa
ext. stat.
Pressung

Herkömmliche Luftführung

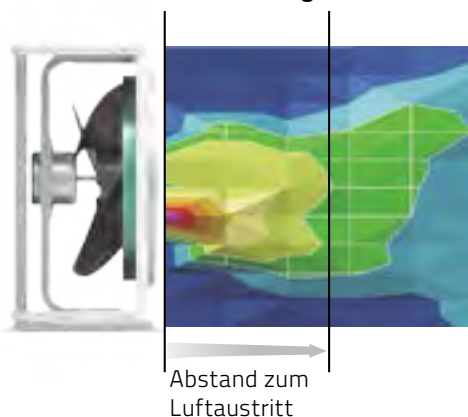

Optimierte Luftführung

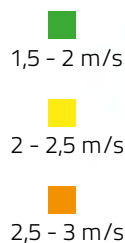
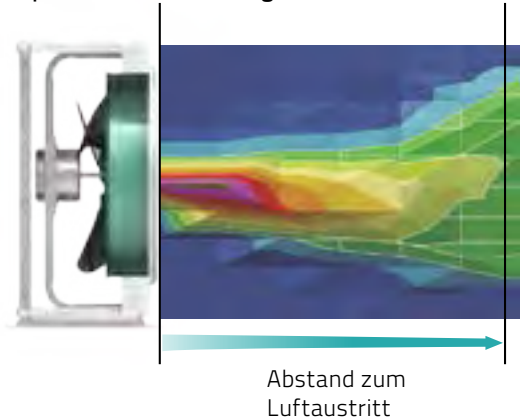

Messbedingungen

- Die Angaben zu Nennkühl- und heizleistungen basieren auf folgenden Bedingungen.
Bedingungen für den Kühlbetrieb: Lufteintrittstemperatur Innenraum 27 °C TK, 19 °C FK, Außenbereich 35 °C TK
Bedingungen für den Heizbetrieb: Lufteintrittstemperatur Innenraum 20 °C TK, 15 °C FK, Außenbereich 7 °C TK, 6 °C FK
 Wenn die Einheit außerhalb des zulässigen Wassertemperaturbereichs arbeitet, startet sie nicht und gibt einen Alarm aus.
- Der Schalldruckpegel wird in einem reflexionsfreien Raum gemessen, der reflektierte Schall vor Ort ist zu berücksichtigen.
VRF-Außeneinheiten: Die Angaben basieren auf dem Kühlmodus. Im Heizmodus steigt der Schalldruckpegel um ca. 1-2 dB(A).
VRF-Inneneinheiten: Gemessen in 1,5 m unterhalb der Einheit mit Austrittskanal (2,0 m) und Rücklaufkanal (1,0 m). Wenn der untere Lufteintritt verwendet wird, steigt der Schalldruck abhängig von Faktoren wie beispielsweise Installationsmodus und Raumaufteilung.

Hi-Smart E+ Außeneinheiten

- 2-Leiter Betrieb
- Ultrakompakte Bauweise, einfacher Transport
- Kühlleistung 12,1 bis 15,5 kW, Heizleistung 14,0 bis 18,0 kW
- Kühlbetrieb bis -5 °C, Heizbetrieb bis -20 °C
- Auslastung 50-150 %
- 2 Ader H-Net Bus

NEU



5 Jahre
Verdichter-
garantie

HINWEIS: Bei Ganzjahresbetrieb wird eine Auslastung von max. 120 % der Außengeräteleistung empfohlen.

Modell			AVW-41HJFHH1	AVW-48HJFHH1	AVW-54HJFHH1
Max. anschließbare IE	Stück		1-8	1-9	1-10
Kühlleistung	kW		12,1	14,0	15,5
Heizleistung	kW		14,0	16,0	18,0
Max. Auslastung			50 - 150 %	50 - 150 %	50 - 150 %
SEER			8,10	7,70	7,00
SCOP			4,75	4,60	4,45
ESEER			7,69	7,23	6,87
Anzahl der Verdichter	Stück		1	1	1
Einsatzgrenze*	Kühlen	°C	-5 / +48	-5 / +48	-5 / +48
	Heizen	°C	-20 / +15,5	-20 / +15,5	-20 / +15,5
Spannungsversorgung	V/Hz/Ph		230/50/1	230/50/1	230/50/1
Leistungsaufnahme	Kühlen	kW	2,80	3,45	4,21
	Heizen	kW	3,18	4,00	4,50
Nennstromaufnahme	Kühlen	A	12,1	15,8	19,3
	Heizen	A	14,6	18,4	20,6
Luftvolumenstrom	m³/h		4.260	4.260	4.260
Ext. statische Pressung	Pa		30	30	30
Anzahl der Ventilatoren	Stück		1	1	1
Schalldruckpegel (Low Noise)	dB(A)		53 (45)	54 (46)	54 (46)
Abmessungen (H x B x T)	mm		990x950x320	990x950x320	990x950x320
Masse	kg		88	89	90

* tiefere Außentemperaturen im Kühlbetrieb optional auf Anfrage möglich

Weitere Angaben					
Rohrleitungsdurchmesser	Flüssig	mm	9,53	9,53	9,53
	Sauggas	mm	15,88	15,88	15,88
Höhenunterschied	IE ü. AE	m	30	30	30
	AE ü. IE	m	40	40	40
	IE ü. IE	m	15	15	15
Werksfüllung/CO ₂ -Äquivalent	R410A	kg/t	4/8,3520	4/8,3520	4/8,3520
Zuleitungsquerschnitt	NYM	mm ²	3x6	3x6	3x6
Steuerleitung	LIYCY	mm ²	2x0,75	2x0,75	2x0,75
Absicherung (träge)	A		32	32	32

Max. Gesamtleitungslänge	135 m
Höhendifferenz zwischen höchster und niedrigster Inneneinheit	15 m
Höhendifferenz zwischen Außen- und Inneneinheiten (Wenn die Außeneinheiten höher als die Inneneinheiten installiert sind)	40 m
Höhendifferenz zwischen Außen- und Inneneinheiten (Wenn die Außeneinheiten niedriger als die Inneneinheiten installiert sind)	30 m

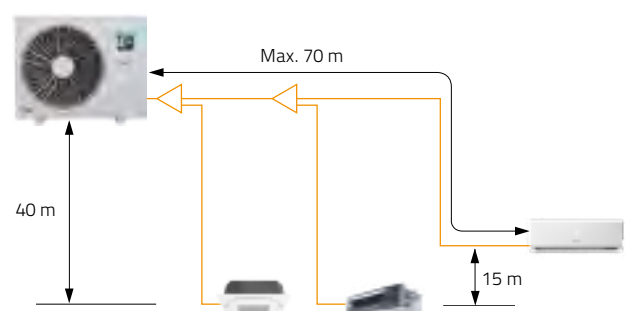

Angaben zu Elektro-Zuleitungen und Absicherungen sind Empfehlungen und müssen in jedem Fall durch den Installationsbetrieb vor Ort nach den VDE-Richtlinien (VDE 0100) und Vorschriften der örtlichen EVU's bestimmt werden. Die in der Tabelle für den Geräuschpegel angegebenen Werte beschreiben die Schallpegel in einem reflexionsarmen Raum.



Hi-Smart L+ Außeneinheiten

- 2-Leiter Betrieb
- Ultrakompakte Bauweise, einfacher Transport
- Kühlleistung 12,1 bis 15,5 kW, Heizleistung 14,0 bis 18,0 kW
- Kühlbetrieb bis -5 °C, Heizbetrieb bis -20 °C
- Auslastung 50-150 %
- 2 Ader H-Net Bus



HINWEIS: Bei Ganzjahresbetrieb wird eine Auslastung von max. 120 % der Außengeräteleistung empfohlen.

Modell			AVW-41HJFHH2	AVW-41HKFHH2	AVW-48HJFHH2	AVW-48HKFHH2	AVW-54HJFHH2	AVW-54HKFHH2
Max. anschließbare IE	Stück		1-9		1-11		1-12	
Kühlleistung	kW		12,1		14,0		15,5	
Heizleistung	kW		14,0		16,0		18,0	
Max. Auslastung			50 - 150 %		50 - 150 %		50 - 150 %	
SEER			8,20		8,10		8,00	
SCOP			4,85		4,70		4,55	
ESEER			8,69		8,54		8,30	
Anzahl der Verdichter	Stück		1		1		1	
Einsatzgrenze*	Kühlen	°C	-5 / +48		-5 / +48		-5 / +48	
	Heizen	°C	-20 / +15,5		-20 / +15,5		-20 / +15,5	
Spannungsversorgung	V/Hz/Ph		230/50/1	400/50/3	230/50/1	400/50/3	230/50/1	400/50/3
Leistungsaufnahme	Kühlen	kW	2,79	2,94	3,43	3,68	4,18	4,59
	Heizen	kW	3,08	3,43	3,71	4,10	4,47	5,01
Nennstromaufnahme	Kühlen	A	12,8	4,98	15,7	6,13	19,2	7,47
	Heizen	A	14,1	5,50	17,0	6,63	20,5	7,99
Luftvolumenstrom	m³/h		5.400	7.200	5.400	7.200	6.000	7.620
Ext. statische Pressung	Pa		30		30		30	
Anzahl der Ventilatoren	Stück		1		1		1	
Schalldruckpegel (Low Noise)	dB(A)		52 (44)		52 (44)		53 (46)	
Abmessungen (H x B x T)	mm		1.380x950x370		1.380x950x370		1.380x950x370	
Masse	kg		106	112	107	113	108	114

* tiefere Außentemperaturen im Kühlbetrieb optional auf Anfrage möglich

Weitere Angaben								
Rohrleitungsdurchmesser	Flüssig	mm	9,53		9,53		9,53	
	Sauggas	mm	15,88		15,88		15,88	
Höhenunterschied	IE ü. AE	m	40		40		40	
	AE ü. IE	m	50		50		50	
	IE ü. IE	m	15		15		15	
Werksfüllung/CO ₂ -Äquivalent	R410A	kg/t	3,8/7,9344		3,8/7,9344		4,1/8,5608	
Zuleitungsquerschnitt	NYM	mm ²	3x6	5x4	3x6	5x4	3x6	5x4
Steuerleitung	LIYCY	mm ²	2x0,75		2x0,75		2x0,75	
Absicherung (träge)	A		32	25	32	25	32	25

Max. Gesamtleitungslänge	150 m
Höhendifferenz zwischen höchster und niedrigster Inneneinheit	15 m
Höhendifferenz zwischen Außen- und Inneneinheiten (Wenn die Außeneinheiten höher als die Inneneinheiten installiert sind)	50 m
Höhendifferenz zwischen Außen- und Inneneinheiten (Wenn die Außeneinheiten niedriger als die Inneneinheiten installiert sind)	40 m

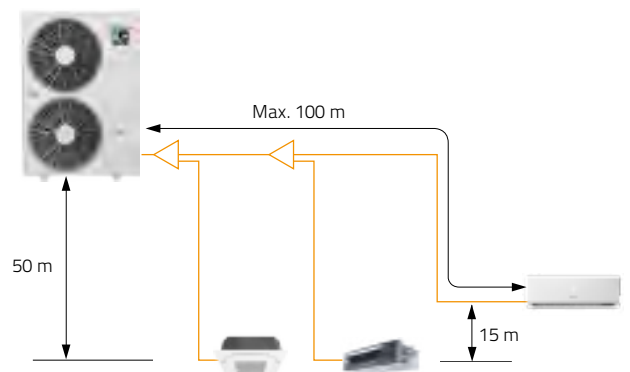

Angaben zu Elektro-Zuleitungen und Absicherungen sind Empfehlungen und müssen in jedem Fall durch den Installationsbetrieb vor Ort nach den VDE-Richtlinien (VDE 0100) und Vorschriften der örtlichen EVU's bestimmt werden. Die in der Tabelle für den Geräuschpegel angegebenen Werte beschreiben die Schallpegel in einem reflexionsarmen Raum.

Hi-Flexi C+ Außeneinheiten

- 2-Leiter Betrieb
- Ultrakompakte Bauweise, einfacher Transport
- Kühlleistung 22,4 bis 33,5 kW, Heizleistung 25,0 bis 37,5 kW
- Kühlbetrieb bis -5 °C, Heizbetrieb bis -20 °C
- Auslastung 50-150 %
- 2 Ader H-Net Bus



HINWEIS: Bei Ganzjahresbetrieb wird eine Auslastung von max. 120 % der Außengeräteleistung empfohlen.

Modell			AVW-76HKFHH2	AVW-96HKFHH2	AVW-114HKFHH2
Max. anschließbare IE	Stück		1-15	1-18	1-19
Kühlleistung	kW		22,4	28,0	33,5
Heizleistung	kW		25,0	31,0	37,5
Max. Auslastung			50 - 150 %	50 - 150 %	50 - 150 %
SEER			7,00	7,80	7,55
SCOP			4,5	4,50	4,35
ESEER			6,51	7,81	7,89
Anzahl der Verdichter	Stück		1	1	1
Einsatzgrenze*	Kühlen	°C	-5 / +48	-5 / +48	-5 / +48
	Heizen	°C	-20 / +15,5	-20 / +15,5	-20 / +15,5
Spannungsversorgung	V/Hz/Ph		400/50/3	400/50/3	400/50/3
Leistungsaufnahme	Kühlen	kW	6,22	8,12	13,40
	Heizen	kW	5,81	7,59	10,08
Nennstromaufnahme	Kühlen	A	10,49	13,70	17,03
	Heizen	A	9,81	12,82	16,01
Luftvolumenstrom	m³/h		9.000	9.780	9.780
Ext. statische Pressung	Pa		30	30	30
Anzahl der Ventilatoren	Stück		1	1	1
Schalldruckpegel (Low Noise)	dB(A)		55 (47)	56 (48)	56 (48)
Abmessungen (H x B x T)	mm		1.650x1.100x390	1.650x1.100x390	1.650x1.100x390
Masse	kg		145	157	158

* tiefere Außentemperaturen im Kühlbetrieb optional auf Anfrage möglich

Weitere Angaben					
Rohrleitungsdurchmesser	Flüssig	mm	12,7	12,7	12,7
	Sauggas	mm	22,2	25,4	25,4
Höhenunterschied	IE ü. AE	m	40	40	40
	AE ü. IE	m	50	50	50
	IE ü. IE	m	15	15	15
Werksfüllung/CO ₂ -Äquivalent	R410A	kg/t	5,5/11,4840	6,5/13,5720	6,5/13,5720
Zuleitungsquerschnitt	NYM	mm²	5x4	5x4	5x4
Steuerleitung	LIYCY	mm²	2x0,75	2x0,75	2x0,75
Absicherung (träge)	A		25	25	25

Max. Gesamtleitungslänge	300 m
Höhendifferenz zwischen höchster und niedrigster Inneneinheit	15 m
Höhendifferenz zwischen Außen- und Inneneinheiten (Wenn die Außeneinheiten höher als die Inneneinheiten installiert sind)	50 m
Höhendifferenz zwischen Außen- und Inneneinheiten (Wenn die Außeneinheiten niedriger als die Inneneinheiten installiert sind)	40 m

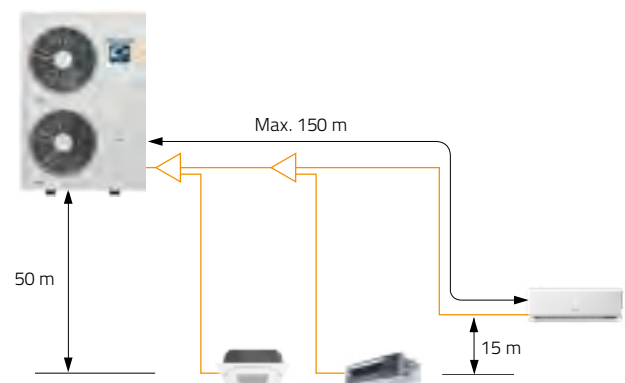

Angaben zu Elektro-Zuleitungen und Absicherungen sind Empfehlungen und müssen in jedem Fall durch den Installationsbetrieb vor Ort nach den VDE-Richtlinien (VDE 0100) und Vorschriften der örtlichen EVU's bestimmt werden. Die in der Tabelle für den Geräuschpegel angegebenen Werte beschreiben die Schallpegel in einem reflexionsarmen Raum.

Hi-Flexi und Hi-Smart Innengeräte

Typ	Modell	5	7	9	12	14	15	17	18	22	24	27	30	38	48	54	76	96
	Kühlleistung (kW)	1,7	2,2	2,8	3,6	4,3	4,5	5,0	5,6	6,3	7,1	8,4	9,0	11,2	14,2	16,0	22,4	28,0
	Heizleistung (kW)	2,0	2,5	3,3	4,0	4,5	5,0	5,6	6,3	7,1	8,0	9,0	10,0	12,5	16,0	18,0	25,0	31,5
BiFlow Truhengerät Serie AVK-JH		■	■	■	■	■		■										
Wandgerät Serie AVS-HJ		■	■	■	■		■		■		■	■						
Mini-Kassettengerät 4-seitig ausblasend Serie AVC-JH		■	■	■	■		■	■	■									
Kassettengerät 4-seitig ausblasend Serie AVBC-JH				■	■	■			■	■	■	■	■	■	■	■		
Kassettengerät 1-seitig ausblasend Serie AVY			■	■	■	■		■	■		■							
Kassettengerät 2-seitig ausblasend Serie AVL				■	■	■			■		■	■	■	■	■	■		
Deckengerät Serie AVV									■	■	■	■	■	■	■			
Standgerät Hinterwandmontage Serie AVH				■		■			■		■							

Typ	Modell	5	7	9	12	14	15	17	18	22	24	27	30	38	48	54	76	96	
	Kühlleistung (kW)	1,7	2,2	2,8	3,6	4,3	4,5	5,0	5,6	6,3	7,1	8,4	9,0	11,2	14,2	16,0	22,4	28,0	
	Heizleistung (kW)	2,0	2,5	3,3	4,0	4,5	5,0	5,6	6,3	7,1	8,0	9,0	10,0	12,5	16,0	18,0	25,0	31,5	
Zwischendeckengerät superflach Serie AVE		■	■	■	■	■		■	■	■	■								
Zwischendeckengerät Hohe statische Pressung Serie AVD			■	■	■			■	■		■	■		■	■	■	■	■	■
Lüftungsgeräte (verfügbar bis 56,0 kW Kühlleistung) Serie AVA													■		■		■	■	
Kreuzstromwärme- übertrager mit DX-Register Serie HKF	 NEU			■			■	■		■									
Direktverdampfer-Kit (verfügbar bis 85,0 kW Kühlleistung) Serie HZX										■			■		■		■	■	
Türluftschleier Serie Zephyr													■		■	■	■	■	■
Wassermodule													■			■			

Saubere Luft

AirPure: Effektive Luftreinigung mit VRF-Innengeräten

Durch den neu entwickelten Luftionisator von Hisense wird die Raumluftqualität erheblich verbessert. Im Gegensatz zu herkömmlichen Filtern werden durch Erzeugung von negativen Ionen im ganzen Raum Schadstoffe, Viren und Bakterien inaktiviert und unangenehme Gerüche beseitigt*. Ein weiterer Vorteil ist die komplette Wartungsfreiheit, d. h. es ist kein Filterwechsel im Ionisator bzw. Wassernachfüllen wie bei manch anderen Luftreinigern nötig.

* Die Wirksamkeit getestet und bestätigt vom Guangdong Detektion Center für Mikrobiologie. Testbedingung: 24-stündige Überwachung eines 30 m² großen Raumes.





Anti-Bakterien & Anti-Viren



Entfernung vom Formaldehyde



Anti-Schimmel



Entfernung von Gerüchen



PM 2.5 Reduktion



Antiallergische Wirkung

Bakterien und Viren

Mit dem AirPure Kit werden Bakterien und Viren in der Raumluft wirksam gehemmt, dies führt zu einer sauberen und frischen Raumluft.

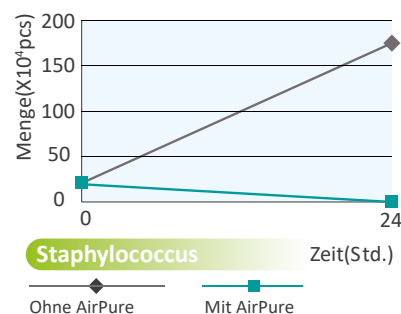
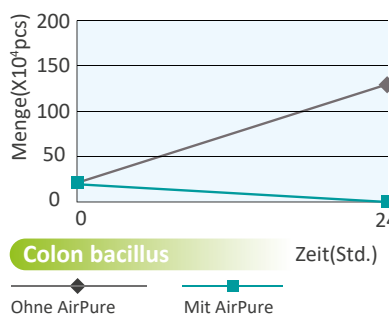
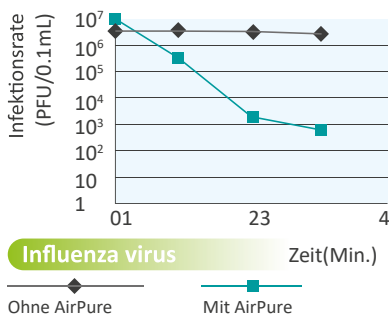

Gerüche

Wirksame Entfernung von unangenehmen Gerüchen wie z. B. Zigaretten- und Tiergerüchen.

Entfernt Ammoniak zu 91,5 %

Entfernt Benzol zu 92,8 %

Testbedingungen: Überwachung 24 Stunden in 30 m³ großen Kammer

Formaldehyd

AirPure Kit kann den schädlichen Formaldehyd in Kohlendioxid und Wasser zersetzen, um so eine Luftreinigung zu erreichen.

Entfernt Formaldehyd zu 88,6%

Testbedingungen: Überwachung für 24 Stunden in 30 m³ Kammer

Allergene

Mit dem AirPure Kit werden auch Pollen, Milben und andere Allergene aus der Raumluft entfernt, was sehr vorteilhaft für Allergiker ist.

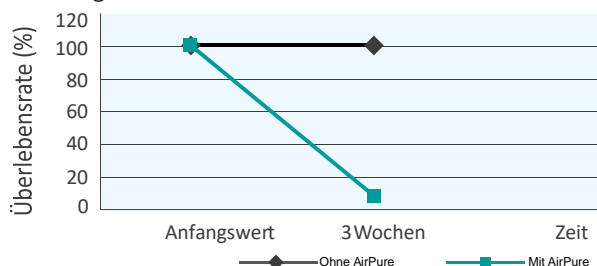

Schimmel

Sehr effektive Wirkung, um Schimmelbildung zu vermeiden.

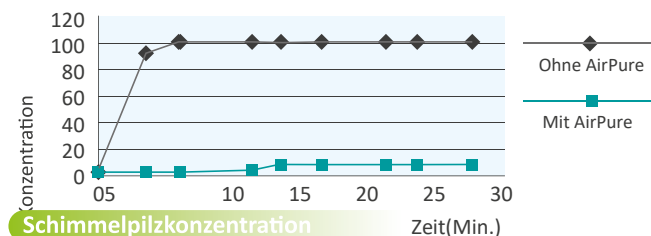

PM2.5 Reduktion

Das AirPure Kit erzeugt viele negative Ionen, um die in der Luft schwebenden PM2.5-Partikel einzufangen und den Verfall dieser Partikel zu beschleunigen. In der Zwischenzeit werden die in den Partikeln enthaltenen Keime sterilisiert und damit das Ziel effektiv der Luftreinigung erreicht.

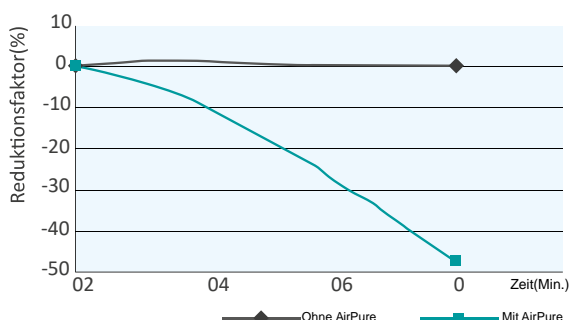

Hocheffiziente Technologien

Kassettengeräte mit 4-seitigem Luftaustritt

Breeze Mode

Durch die Aktivierung der Breeze Mode Funktion wird die Umluftmenge minimiert und der Luftstrom über die Ecken des Panels geführt.

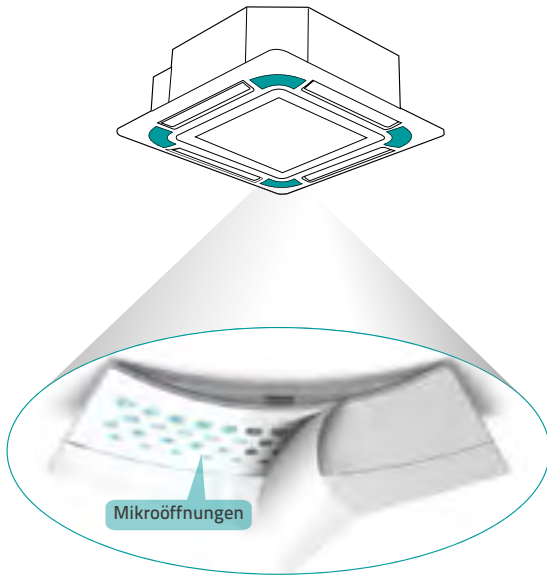

Individuelle Lamellensteuerung für optimalen Nutzerkomfort

Vier Luftaustrittslamellen sind in Verbindung mit einer Kabelfernbedienung einzeln ansteuerbar. Der Einstellwinkel lässt sich in bis zu 7 Stufen von 28 bis 54 °C im Kühl- und von 28 bis 64 °C im Heizbetrieb verstellen.

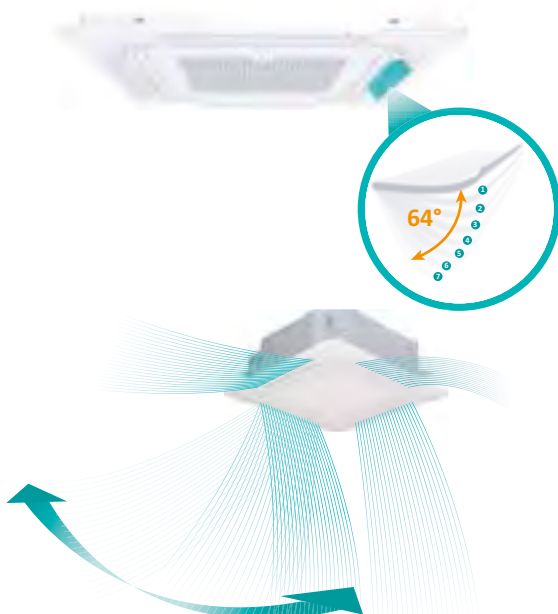

Vereinfachung der Montage dank großer Förderhöhe

Serienmäßig integrierte DC Tauwasserpumpe mit maximaler Ablaufleistung bis zu 850 mm Höhe bei MINI Kassetten und bis zu 1.200 mm Höhe bei Standard-Kassetten.

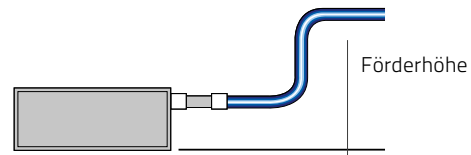

Optionaler AirPure Ionisator

Mithilfe des neuen AirPure Ionisators werden durch Erzeugung von negativen Ionen im ganzen Raum Schadstoffe, Viren und Bakterien inaktiviert und unangenehme Gerüche beseitigt. Ein weiterer Vorteil ist die komplette Wartungsfreiheit, d. h. es ist kein Filterwechsel im Ionisator bzw. Wassernachfüllen nötig.

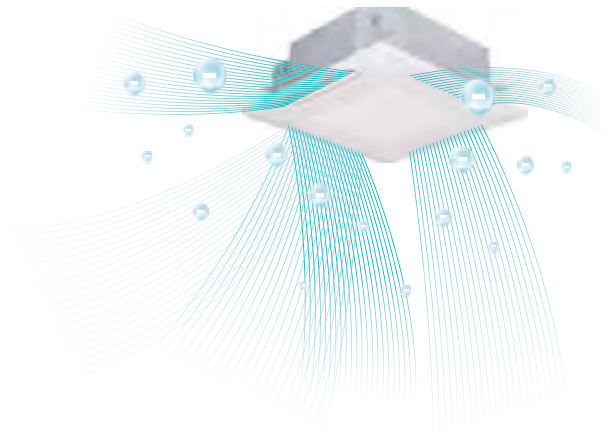

Optionaler Frischluftanschluss

Dank vorgestanzter Vorrichtung ist ein optionaler Frischluftanschluss problemlos möglich.

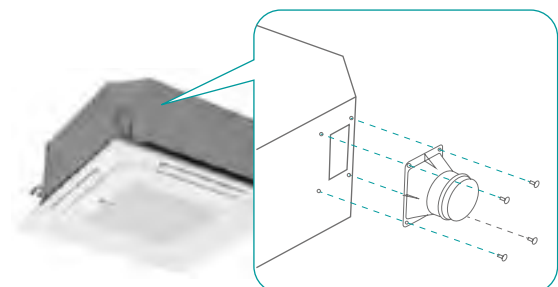

Kassettengeräte mit 1-seitigem Luftaustritt

3D Luftvolumenstrom

Der Luftaustritt erfolgt über horizontale und vertikale Lamellen und sorgt so für einen gleichmäßigen Luftstrom. Der Einstellwinkel ist von 17 bis 65° im Kühl- und Heizbetrieb möglich.

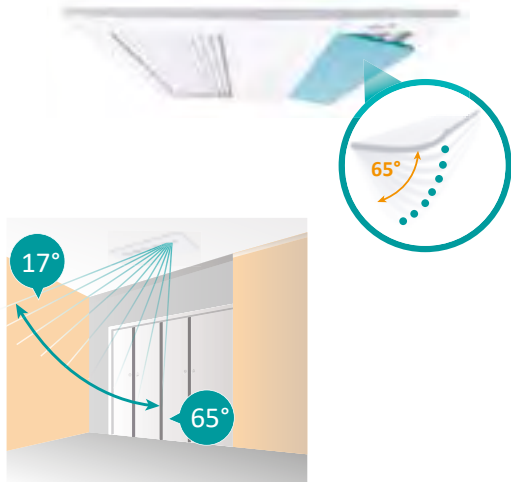

Einfache Wartung

Platzsparende Montage des Schaltkastens. Der Schaltkasten der Kassette ist so platziert, dass man durch Öffnen der Filterklappe und des Deckels des Schaltkastens problemloser Zugang an die Platine möglich ist.



Kassettengeräte mit 2-seitigem Luftaustritt

Individuelle Lamellensteuerung

Zwei Luftaustrittslamellen sind in Verbindung mit einer Kabelfernbedienung einzeln ansteuerbar. Der Einstellwinkel lässt sich in bis zu 7 Stufen von 27 bis 84 °C im Kühl- und Heizbetrieb verstellen.



Optionale Verlängerung der Luftführung

Dank vorgestanzter Vorrichtung ist es möglich, die Luftführung des Luftaustritts zu verlängern, um z. B. die Verteilungsfläche um die Ecken ohne zusätzliche Inneneinheiten zu vergrößern. Nur in Verbindung mit Kabelfernbedienung HYXE-VC01.

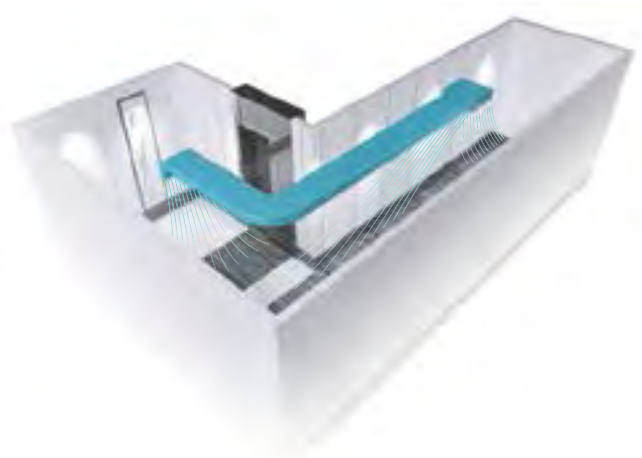

Hocheffiziente Technologien

BiFlow Truhengeräte

Unterschiedliche modusabhängige Luftführungen

Kühlbetrieb

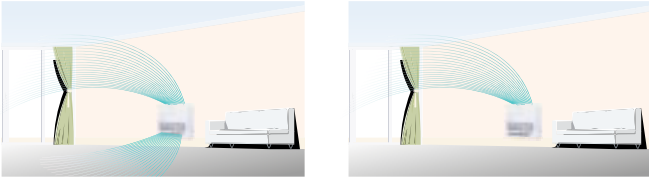

Heizbetrieb

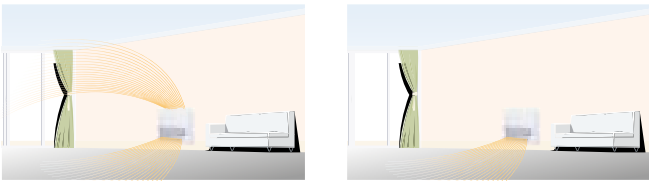

Flexibler Rohranschluss

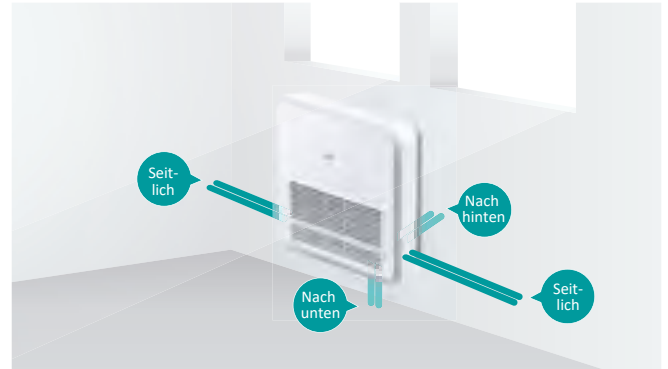

AirPure Ionisator

Mithilfe des neuen AirPure Ionisators werden durch Erzeugung von negativen Ionen im ganzen Raum Schadstoffe, Viren und Bakterien inaktiviert und unangenehme Gerüche beseitigt.

Zwischendeckengeräte

Flexible Installationsmöglichkeiten

Abhängig vom verfügbaren Platz in der Decke gibt es mehrere Möglichkeiten zum Anschluss der Luftansaugung.

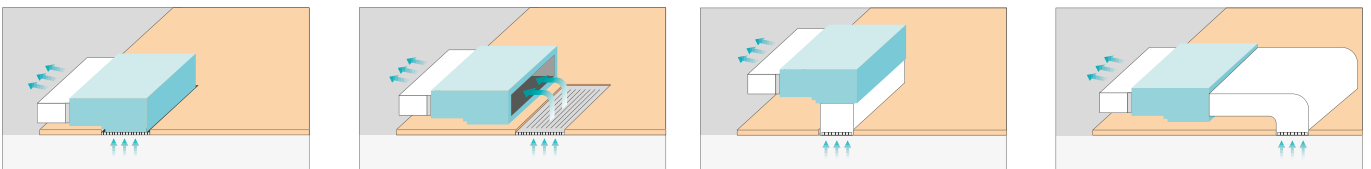

Optionale 3D Luftaustrittsblende

Stylische Luftaustrittsblende mit LED Sollwerttemperaturanzeige. Der 3D Luftvolumenstrom ermöglicht die optimale Anpassung des Luftstroms an die räumlichen Gegebenheiten und gewährleistet die Steigerung der Behaglichkeit.

Bitte beachten: Bei Steuerung mit Infrarotfernbedienung ist ein zusätzlicher Empfänger notwendig.

Optionaler AirPure Ionisator

Mithilfe des neuen AirPure Ionisators werden durch Erzeugung von negativen Ionen im ganzen Raum Schadstoffe, Viren und Bakterien inaktiviert und unangenehme Gerüche beseitigt. Ein weiterer Vorteil ist die komplette Wartungsfreiheit, d. h. es ist kein Filterwechsel im Ionisator bzw. Wassernachfüllen nötig.

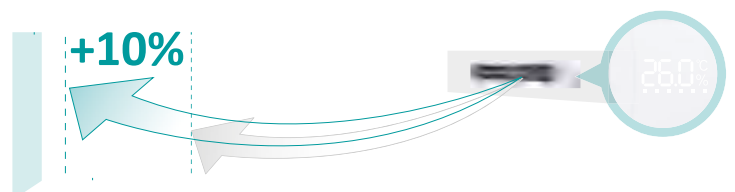

Wand-, Stand- und Deckengeräte

Flexible Installationsmöglichkeiten

Je nach Platzverhältnis lassen sich die Geräte sowohl als Unterdeckengeräte als auch Stand- und Wandgeräte montieren.



3D Airflow

Der Luftaustritt erfolgt über horizontale und vertikale Lamellen und sorgt so für einen gleichmäßigen Luftstrom. Vertikaler Einstellwinkel bis zu 120°, horizontaler Einstellwinkel bis zu 71°.

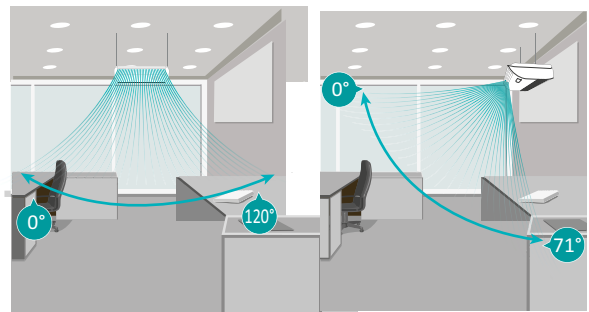

Standgeräte Hinterwandmontage

Platzsparend

Ein spezieller Schwerpunkt wurde auf die Kompatibilität des Innenraumdesigns gelegt, ebenso wie auf einen platzsparenden Korpus, sodass der Einbau perfekt auch unterhalb eines Fensters möglich ist. So kompakt, dass das Gerät auf kleinstem Raum Platz findet.



Flexible Installation

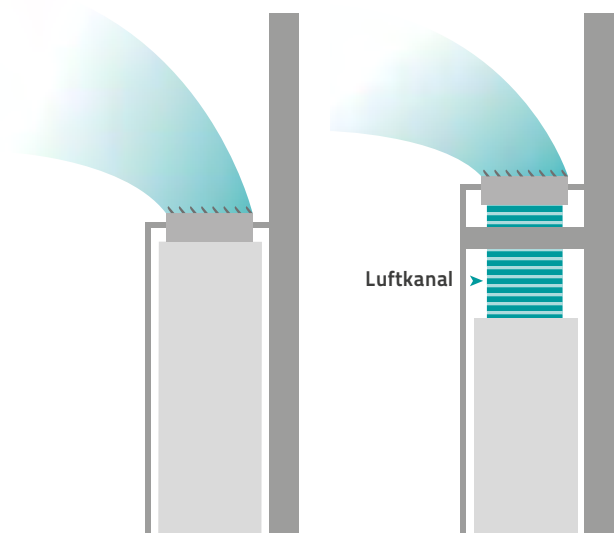

Hocheffiziente Technologien

Wandgeräte

Flexibler Rohranschluss

Sowohl die Kältemittelanschlüsse als auch der Abflussschlauch können in beliebiger Richtung angeschlossen werden.



AirPure Ionisator

Mithilfe des neuen AirPure Ionisators werden im ganzen Raum Schadstoffe, Viren und Bakterien inaktiviert und unangenehme Gerüche beseitigt. Ein weiterer Vorteil ist die komplette Wartungsfreiheit, es ist kein Filterwechsel im Ionisator bzw. Wassernachfüllen nötig.



Breiter Einstellbereich der Sollwerttemperatur

Die Sollwerttemperatur kann von 16 °C bis 32 °C eingestellt werden. Dies gewährleistet einen hohen Komfort.

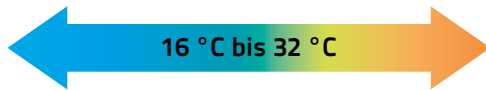

Lüfterstufen

Es stehen 6 Lüfterstufen zur Verfügung um den unterschiedlichsten Bedingungen gerecht zu werden..

Relaxen



Arbeiten



Trainieren



Easy Installation (Nur bei Wandgeräten der neuen Generation AVS...HJFDJD)

Einfachere Installation dank des Easy Installation Gehäuses.

Optimierte Montageaufhängung



Abnehmbare untere Abdeckung

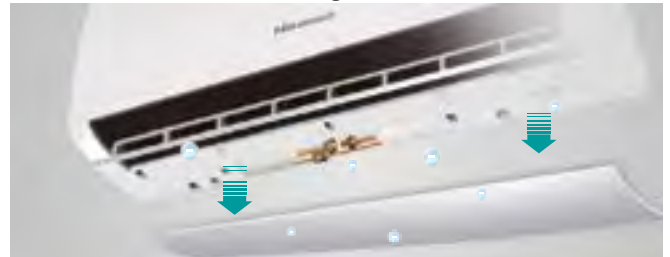

Integrierte Abstandshalter

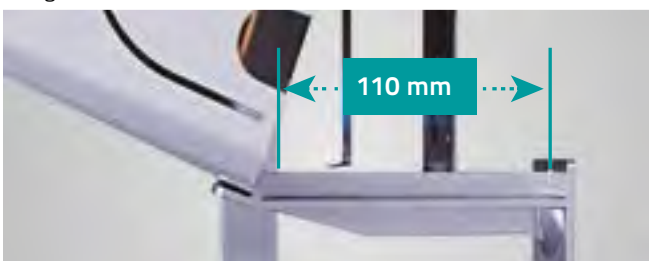

Mehr Platz für Rohre und Kabel

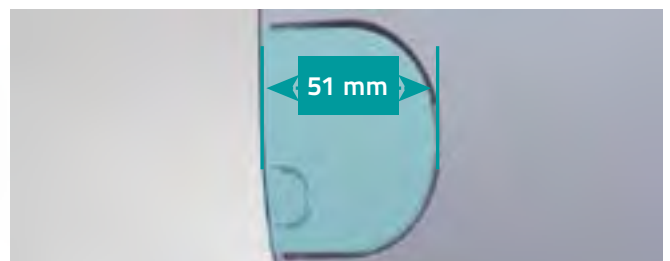

BiFlow Truhengeräte

- Kühlleistung 1,5 bis 5,0 kW
- Heizleistung 2,0 bis 5,6 kW
- DC Lüftermotor mit sechs Lüfterstufen
- Flüstermodus
- LED Temperatur- und Statusanzeige
- Inklusive Infrarotfernbedienung HYE-VD01
- Aktivitätssensor, Feuchtigkeitssensor und Kabel-FB optional



Modell		AVK-05HJFCAA	AVK-07HJFCAA	AVK-09HJFCAA	AVK-12HJFCAA	AVK-15HJFCAA	AVK-17HJFCAA
Kühlleistung	kW	1,50	2,20	2,80	3,60	4,50	5,00
Heizleistung	kW	2,00	2,50	3,30	4,20	5,00	5,60
Spannungsversorgung	V/Hz/Ph	230/50/1	230/50/1	230/50/1	230/50/1	230/50/1	230/50/1
Leistungsaufnahme	kW	0,01	0,011	0,012	0,014	0,018	0,023
Nennstromaufnahme	A	0,16	0,17	0,18	0,20	0,21	0,24
Luftvolumenstrom	m³/h	360/318/270	444/384/318	480/420/336	492/408/318	540/468/384	606/540/438
Entfeuchtungsleistung	l/h	0,7	1,1	1,3	1,7	2,0	2,2
Schalldruckpegel (max-mid-low)	dB(A)	32/28/24	34/29/26	36/31/27	39/34/27	41/37/32	44/41/36
Abmessungen (H x B x T)	mm	630x700x225	630x700x225	630x700x225	630x700x225	630x700x225	630x700x225
Masse	kg	16,1	16,1	16,1	17,4	17,4	17,4

Weitere Angaben							
Rohrleitungsdurchmesser	Flüssig	mm	6,35	6,35	6,35	6,35	6,35
	Sauggas	mm	12,7	12,7	12,7	12,7	12,7
Kondenswasseranschluss		mm/DN	18	18	18	18	18
Zuleitungsquerschnitt	NYM	mm²	3x1,5	3x1,5	3x1,5	3x1,5	3x1,5
Absicherung (träge)		A	10	10	10	10	10

Angaben zu Elektro-Zuleitungen und Absicherungen sind Empfehlungen und müssen in jedem Fall durch den Installationsbetrieb vor Ort nach den VDE-Richtlinien (VDE 0100) und Vorschriften der örtlichen EVU's bestimmt werden.

Wandgeräte

- **AirPure Ionisator**
- Kühlleistung 1,7 bis 8,4 kW
- Heizleistung 2,0 bis 9,0 kW
- „Easy Installation“ Gehäuse
- Abschaltbares Gehäusedisplay
- DC Lüftermotor mit 6 Lüfterstufen
- Inklusive Infrarotfernbedienung HYE-VD01
- Feuchtigkeitssensor und Kabelfernbedienung optional



Modell		AVS-05HJFDJD	AVS-07HJFDJD	AVS-09HJFDJD	AVS-12HJFDJD
Kühlleistung	kW	1,7	2,2	2,8	3,6
Heizleistung	kW	2	2,5	3,3	4,0
Spannungsversorgung	V/Hz/Ph	230/50/1	230/50/1	230/50/1	230/50/1
Leistungsaufnahme	kW	0,02	0,02	0,02	0,03
Nennstromaufnahme	A	0,03	0,03	0,03	0,04
Luftvolumenstrom	m³/h	420/430/450/490/500/520	420/450/490/520/550/590	420/450/490/520/550/590	420/450/490/520/550/620
Entfeuchtungsleistung	l/h	0,8	1,6	1,8	1,9
Schalldruckpegel (max-mid-low)	dB(A)	28/30/30/32/32/33	28/30/32/33/35/36	28/30/32/33/35/36	28/30/32/33/35/38
Abmessungen (H x B x T)	mm	270x815x203	270x815x203	270x815x203	270x815x203
Masse	kg	9	9	9	9

Weitere Angaben						
Rohrleitungsdurchmesser	Flüssig	mm	6,35	6,35	6,35	6,35
	Sauggas	mm	9,53	9,53	9,53	9,53
Kondenswasseranschluss		mm/DN	16	16	16	16
Zuleitungsquerschnitt	NYM	mm²	3x1,5	3x1,5	3x1,5	3x1,5
Absicherung (träge)		A	10	10	10	10

Modell		AVS-15HJFDJD	AVS-18HJFDJD	AVS-24HJFDJD	AVS-28HJFDJD
Kühlleistung	kW	4,5	5,6	7,1	8,4
Heizleistung	kW	5	6,3	8,0	9,0
Spannungsversorgung	V/Hz/Ph	230/50/1	230/50/1	230/50/1	230/50/1
Leistungsaufnahme	kW	0,03	0,04	0,05	0,08
Nennstromaufnahme	A	0,04	0,05	0,07	0,09
Luftvolumenstrom	m³/h	480/520/540/620/660/690	690/730/800/850/900/970	700/800/900/1020/1080/1200	730/850/1020/1200/1320/1400
Entfeuchtungsleistung	l/h	2	2,8	3,0	3,2
Schalldruckpegel (max-mid-low)	dB(A)	29/31/32/36/37/38	31/33/35/36/38/40	31/35/38/41/42/45	33/36/41/45/48/50
Abmessungen (H x B x T)	mm	315x915x230	315x1.085x230	315x1.085x230	315x1.085x230
Masse	kg	12,5	14	14	14

Weitere Angaben						
Rohrleitungsdurchmesser	Flüssig	mm	6,35	9,35	9,35	9,35
	Sauggas	mm	12,70	15,88	15,88	15,88
Kondenswasseranschluss		mm/DN	16	16	16	16
Zuleitungsquerschnitt	NYM	mm³	3x1,5	3x1,5	3x1,5	3x1,5
Absicherung (träge)		A	10	10	10	10

Angaben zu Elektro-Zuleitungen und Absicherungen sind Empfehlungen und müssen in jedem Fall durch den Installationsbetrieb vor Ort nach den VDE-Richtlinien (VDE 0100) und Vorschriften der örtlichen EVU's bestimmt werden. Die in der Tabelle für den Geräuschpegel angegebenen Werte beschreiben die Schallpegel in einem reflexionsarmen Raum.

Mini-Kassettengeräte mit 4-seitigem Luftaustritt

▪ AirPure Ionisator optional





- Kühlleistung 1,5 bis 5,6 kW
- Heizleistung 2,0 bis 6,3 kW
- Paneelmaß 620 x 620 mm
- DC Tauwasserpumpe und Lüftermotor
- Inklusive Infrarotsender
- Infrarotempfänger, Aktivitätssensor, Ionisator, Frischluftanschluss und Kabelfernbedienung optional



Modell		AVC-05HJFA	AVC-07HJFA	AVC-09HJFA	AVC-12HJFA	AVC-15HJFA	AVC-17HJFA	AVC-19HJFA
Kühlleistung	kW	1,50	2,20	2,80	3,60	4,50	5,00	5,60
Heizleistung	kW	2,00	2,50	3,30	4,20	5,00	5,60	6,30
Spannungsversorgung	V/Hz/Ph	230/50/1	230/50/1	230/50/1	230/50/1	230/50/1	230/50/1	230/50/1
Leistungsaufnahme	kW	0,014	0,014	0,014	0,016	0,022	0,03	0,04
Nennstromaufnahme	A	0,15	0,15	0,15	0,16	0,23	0,30	0,39
Luftvolumenstrom	m³/h	430/390/370/335	430/390/370/335	470/430/390/350	490/430/390/350	560/524/424/400	660/570/524/424	750/650/560/480
Entfeuchtungsleistung	l/h	0,7	1,3	1,7	1,9	2,1	2,2	2,4
Schalldruckpegel (max-mid-low)	dB(A)	30/29/28/26	30/29/28/26	32/30/28/26	34/32/29/26	38/36/31/28	42/39/36/31	45/42/38/34
Abmessungen (H x B x T)	mm	215x570x570						
Abmessungen Paneel (H x B x T)	mm	37x620x620						
Masse	kg	14,5	14,5	14,8	14,8	15,8	15,8	15,8
Masse Paneel	kg	2,7	2,7	2,7	2,7	2,7	2,7	2,7
Typ Paneel		HPE-D-NK						

Weitere Angaben								
Rohrleitungsdurchmesser	Flüssig	mm	6,35	6,35	6,35	6,35	6,35	6,35
	Sauggas	mm	12,7	12,7	12,7	12,7	12,7	12,7
Kondenswasseranschluss		mm/DN	25	25	25	25	25	25
Pumpenförderhöhe		mm	max. 850 ab Geräteunterkante					
Zuleitungsquerschnitt	NYM	mm²	3x1,5	3x1,5	3x1,5	3x1,5	3x1,5	3x1,5
Absicherung (träge)		A	10	10	10	10	10	10

Zubehör

Typ	Infrarotempfänger HYRE-Z01H	Aktivitätssensor HPS-MACN	Ionisator HJK-ELZA	Frischluftanschluss HFL-56CSA	Kabelfernbedienung HYXE-J01H1*
					
Preis	100	230	75	15	60

* Weitere Steuerungsmöglichkeiten finden Sie auf Seite 222.

Kassettengeräte mit 4-seitigem Luftaustritt





- **AirPure Ionisator optional**
- Kühlleistung 2,8 bis 16,0 kW
- Heizleistung 3,2 bis 18,0 kW
- DC Tauwasserpumpe und Lüftermotor
- Infrarotempfänger, Aktivitätssensor, Ionisator, Frischluftanschluss und Infrarot- und Kabelfernbedienungen optional



Modell		AVBC-09HJFKA	AVBC-12HJFKA	AVBC-15HJFKA	AVBC-19HJFKA	AVBC-22HJFKA	AVBC-24HJFKA	AVBC-27HJFKA	AVBC-30HJFKA	AVBC-38HJFKA	AVBC-48HJFKA	AVBC-54HJFKA	
Kühlleistung	kW	2,80	3,60	4,50	5,60	6,30	7,10	8,00	9,00	11,20	14,00	16,00	
Heizleistung	kW	3,20	4,00	5,00	6,30	7,10	8,00	9,00	10,00	12,50	16,00	18,00	
Spannungsversorgung	V/Hz/Ph	230/50/1	230/50/1	230/50/1	230/50/1	230/50/1	230/50/1	230/50/1	230/50/1	230/50/1	230/50/1	230/50/1	
Leistungsaufnahme	kW	0,02	0,03	0,03	0,04	0,06	0,07	0,06	0,06	0,13	0,13	0,13	
Nennstromaufnahme	A	0,20	0,30	0,40	0,40	0,60	0,70	0,60	0,60	1,20	1,20	1,20	
Luftvolumenstrom	m³/h	876	990	1212	1320	1530	1602	1572	1572	2160	2166	2166	
		/720 /528	/708 /546	/894 /672	/954 /750	/1098 /780	/1260 /882	/1218 /924	/1242 /996	/1644 /1176	/1776 /1344	/1842 /1428	
Entfeuchtungsleistung	l/h	1,7	2,1	2,3	2,3	3,5	3,6	3,6	3,9	4,6	5,8	6,5	
Schalldruckpegel (max-mid-low)	dB(A)	30/28/26	32/28/26	33/29/26	34/28/26	36/31/28	36/31/28	37/33/30	37/33/30	42/36/33	46/38/34	46/38/36	
Abmessungen (H x B x T)	mm	238x840x840						288x840x840					
Abmessungen Paneel (H x B x T)	mm	47x950x950											
Masse	kg	20	20	21	21	23	23	26	26	26	26	26	
Masse Paneel	kg	5,7	5,7	5,7	5,7	5,7	5,7	5,7	5,7	5,7	5,7	5,7	
Typ Paneel		HP-G-NK											

Weitere Angaben													
Rohrleitungsdurchmesser	Flüssig	mm	6,35	6,35	6,35	6,35	6,35	9,53	9,53	9,53	9,53	9,53	9,53
	Sauggas	mm	12,7	12,7	12,7	12,7	12,7	15,88	15,88	15,88	15,88	15,88	15,88
Kondenswasseranschluss		mm/DN	25	25	25	25	25	25	25	25	25	25	
Pumpenförderhöhe		mm	max. 1200 ab Geräteunterkante										
Zuleitungsquerschnitt	NYM	mm²	3x1,5	3x1,5	3x1,5	3x1,5	3x1,5	3x1,5	3x1,5	3x1,5	3x1,5	3x1,5	
Absicherung (träge)		A	10	10	10	10	10	10	10	10	10	10	

Zubehör

Typ	Infrarotempfänger HYRE-T03H	Aktivitätssensor HCM-01E	Ionisator HJK-ELZA	Frischluftanschluss HFL-56CSA	Kabelfernbedienung HYXE-J01H1*
					

* Weitere Steuerungsmöglichkeiten finden Sie auf Seite 222.

Kassettengeräte superflach mit 1-seitigem Luftaustritt

- Kühlleistung 2,2 bis 7,1 kW
- Heizleistung 2,5 bis 8,0 kW
- 3D Luftvolumenstrom und Luftmengenbedarfsanpassung
- Kondensatpumpe
- DC Ventilatormotoren



Lieferzeit auf Anfrage

Modell		AVY-07UXJSJA	AVY-09UXJSJA	AVY-12UXJSJA	AVY-14UXJSJA	AVY-18UXJSKA	AVY-24UXJSKA
Kühlleistung	kW	2,20	2,80	3,60	4,00	5,60	7,10
Heizleistung	kW	2,50	3,20	4,00	4,50	6,30	8,00
Spannungsversorgung	V/Hz/Ph	230/50/1	230/50/1	230/50/1	230/50/1	230/50/1	230/50/1
Leistungsaufnahme	kW	0,04	0,04	0,04	0,04	0,06	0,06
Nennstromaufnahme	A	0,14	0,14	0,14	0,14	0,19	0,19
Luftvolumenstrom	m³/h	375/300/275	400/300/275	500/375/300	500/375/300	720/600/425	940/600/425
Entfeuchtungsleistung	l/h	1,2	1,4	1,7	1,9	2,4	3,1
Schalldruckpegel (max-mid-low)	dB(A)	33-30-28	35-30-28	40-33-29	40-33-29	41-45-31	48-40-33
Abmessungen (H x B x T)	mm	219x910x470				219x1.180x470	
Abmessungen Paneel (H x B x T)	mm	55x1.100x550				55x1.370x550	
Masse	kg	23	23	24	24	29	29
Masse Paneel	kg	5	5	5	5	6	6
Typ Paneel		HP-D-NA	HP-D-NA	HP-D-NA	HP-D-NA	HP-E-NA	HP-E-NA

Weitere Angaben							
Rohrleitungsdurchmesser	Flüssig	mm	6,35	6,35	6,35	6,35	9,53
	Sauggas	mm	12,70	12,70	12,70	12,70	15,88
Kondenswasseranschluss		mm/DN	25	25	25	25	25
Pumpenförderhöhe		mm	max. 850 ab Geräteunterkante				
Zuleitungsquerschnitt	NYM	mm²	3x1,5	3x1,5	3x1,5	3x1,5	3x1,5
Absicherung (träge)		A	10	10	10	10	10

Kassettengeräte mit 2-seitigem Luftaustritt

- Kühlleistung 2,2 bis 16,0 kW
- Heizleistung 2,8 bis 18,0 kW
- High Performance Paneel mit Autoswingfunktion
- Kondensatpumpe
- Lüftergeneration für low noise Design
- Vier Lüfterstufen



Lieferzeit auf Anfrage

Modell		AVL-07UXJSGA	AVL-09UXJSGA	AVL-12UXJSGA	AVL-14UXJSGA	AVL-18UXJSGA	AVL-24UXJSGA
Kühlleistung	kW	2,2	2,8	3,6	4,3	5,6	7,1
Heizleistung	kW	2,8	3,3	4,0	4,9	6,5	8,0
Spannungsversorgung	V/Hz/Ph	230/50/1	230/50/1	230/50/1	230/50/1	230/50/1	230/50/1
Leistungsaufnahme	kW	0,057	0,057	0,057	0,057	0,057	0,057
Nennstromaufnahme	A	1,0	1,0	1,0	1,0	1,0	1,0
Luftvolumenstrom	m ³ /h	600/430/360	660/500/400	780/530/450	900/690/600	1.020/780/675	1140/860/740
Entfeuchtungsleistung	l/h	0,9	1,0	1,8	2,3	2,4	3,3
Schalldruckpegel (max-mid-low)	dB(A)	32/29/27	32/29/27	34/30/28	40/34/32	42/36/33	45/40/36
Abmessungen (H x B x T)	mm	300x860x620					
Abmessungen Paneel (H x B x T)	mm	30x1.100x710					
Masse	kg	22	22	22	24	24	24
Masse Paneel	kg	7,5	7,5	7,5	7,5	7,5	7,5
Typ Paneel		HP-C-NA	HP-C-NA	HP-C-NA	HP-C-NA	HP-C-NA	HP-C-NA

Weitere Angaben							
Rohrleitungsdurchmesser	Flüssig	mm	6,35	6,35	6,35	6,35	9,53
	Sauggas	mm	12,70	12,70	12,70	12,70	15,88
Kondenswasseranschluss		mm/DN	25	25	25	25	25
Pumpenförderhöhe		mm	max. 850 ab Geräteunterkante				
Zuleitungsquerschnitt	NYM	mm ²	3x1,5	3x1,5	3x1,5	3x1,5	3x1,5
Absicherung (träge)		A	10	10	10	10	10

Modell		AVL-27UXJSGA	AVL-30UXJSGA	AVL-38UXJSHA	AVL-48UXJSHA	AVL-54UXJSHA
Kühlleistung	kW	8,4	9,0	11,2	14,0	16,0
Heizleistung	kW	9,0	10,0	13,0	16,0	18,0
Spannungsversorgung	V/Hz/Ph	230/50/1	230/50/1	230/50/1	230/50/1	230/50/1
Leistungsaufnahme	kW	0,057	0,057	0,057 (2x)	0,057 (2x)	0,057 (2x)
Nennstromaufnahme	A	1,0	1,0	1,0	1,0	1,0
Luftvolumenstrom	m ³ /h	1.260/940/750	1.320/980/780	1.800/1.380/1.260	2.100/1.600/1.260	2.280/1.700/1.445
Entfeuchtungsleistung	l/h	3,3	3,4	5,0	7,0	7,0
Schalldruckpegel (max-mid-low)	dB(A)	47/40/36	49/42/37	46/40/38	48/42/38	49/43/40
Abmessungen (H x B x T)	mm	300x860x620			300 x 1.420 x 620	
Abmessungen Paneel (H x B x T)	mm	30x1.100x710			30 x 1.660 x 710	
Masse	kg	24	24	39	39	39
Masse Paneel	kg	7,5	7,5	10,5	10,5	10,5
Typ Paneel		HP-C-NA	HP-C-NA	HP-F-NA	HP-F-NA	HP-F-NA

Weitere Angaben							
Rohrleitungsdurchmesser	Flüssig	mm	9,53	9,53	9,53	9,53	9,53
	Sauggas	mm	15,88	15,88	15,88	15,88	15,88
Kondenswasseranschluss		mm/DN	25	25	25	25	25
Pumpenförderhöhe		mm	max. 850 ab Geräteunterkante				
Zuleitungsquerschnitt	NYM	mm ²	3x1,5	3x1,5	3x1,5	3x1,5	3x1,5
Absicherung (träge)		A	10	10	10	10	10

Angaben zu Elektro-Zuleitungen und Absicherungen sind Empfehlungen und müssen in jedem Fall durch den Installationsbetrieb vor Ort nach den VDE-Richtlinien (VDE 0100) und Vorschriften der örtlichen EVU's bestimmt werden. Die in der Tabelle für den Geräuschpegel angegebenen Werte beschreiben die Schallpegel in einem reflexionsarmen Raum.

Wand-, Stand- und Deckengeräte

- Kühlleistung 5,6 bis 14,2 kW
- Heizleistung 6,5 bis 16,3 kW
- Einsatz als Decken und Wandgerät
- 3D Airflow
- Inklusive Infrarotfernbedienung HYE-VD01



Modell		AVV-18URSCA	AVV-24URSCA	AVV-27URSCB	AVV-30URSCB	AVV-38URSCB	AVV-48URSCC
Kühlleistung	kW	5,6	7,1	8,4	9,0	11,2	14,2
Heizleistung	kW	6,5	8,5	9,6	10,0	13,0	16,3
Spannungsversorgung	V/Hz/Ph	230/50/1	230/50/1	230/50/1	230/50/1	230/50/1	230/50/1
Leistungsaufnahme	kW	0,04	0,07	0,07	0,08	0,13	0,16
Nennstromaufnahme	A	0,18	0,32	0,32	0,36	0,59	0,73
Luftvolumenstrom	m³/h	780/660/540	966/840/678	1110/912/732	1164/978/798	1488/1230/978	1980/1680/1380
Entfeuchtungsleistung	l/h	2,4	2,9	3,2	3,5	3,9	5,0
Schalldruckpegel (max-mid-low)	dB(A)	39/35/30	45/41/37	43/39/34	45/40/36	51/46/40	50/46/42
Abmessungen (H x B x T)	mm	230x990x680	230x990x680	230x1.285x680	230x1.285x680	230x1.285x680	230x1.580x680
Masse	kg	29	30	38	39	40	47
Weitere Angaben							
Rohrleitungsdurchmesser	Flüssig	mm	6,35	9,53	9,53	9,53	9,53
	Sauggas	mm	15,88	15,88	15,88	15,88	15,88
Kondenswasseranschluss		mm/DN	25	25	25	25	25
Zuleitungsquerschnitt	NYM	mm²	3x1,5	3x1,5	3x1,5	3x1,5	3x1,5
Absicherung (träge)		A	10	10	10	10	10

Standgeräte Hinterwandmontage

- Kühlleistung 2,8 bis 7,1 kW
- Heizleistung 3,3 bis 8,5 kW
- Bauseitige Verkleidung
- Inklusive Kabelfernbedienung HYPE-J01H1



Modell		AVH-09UXCSAA	AVH-14UXCSAA	AVH-18UXCSBA	AVH-24UXCSBA
Kühlleistung	kW	2,8	4,3	5,6	7,1
Heizleistung	kW	3,3	4,9	6,5	8,5
Spannungsversorgung	V/Hz/Ph	230/50/1	230/50/1	230/50/1	230/50/1
Leistungsaufnahme	kW	0,05	0,08	0,09	0,12
Nennstromaufnahme	A	0,25	0,40	0,43	0,55
Luftvolumenstrom	m ³ /h	510/450/380	620/540/480	890/740/630	980/830/710
Externe statische Pressung	Pa	10 (30)	10 (30)	10 (30)	10 (30)
Entfeuchtungsleistung	l/h	1,0	1,8	2,2	2,8
Schalldruckpegel (max-mid-low)	dB(A)	34-31-27	40-36-34	41-36-32	44-40-36
Abmessungen (H x B x T)	mm	620x(950 + 145)x202	620x(950 + 145)x202	620x(1120 + 145)x202	620x(1120 + 145)x202
Masse	kg	18	22	26	27

Weitere Angaben

Rohrleitungsdurchmesser	Flüssig	mm	6,35	6,35	6,35	9,53
	Sauggas	mm	12,7	12,7	15,88	15,88
Kondenswasseranschluss		mm/DN	25	25	25	25
Zuleitungsquerschnitt	NYM	mm ²	3x1,5	3x1,5	3x1,5	3x1,5
Absicherung (träge)		A	10	10	10	10

Zwischendeckengeräte superflach

■ AirPure Ionisator optional

- Kühlleistung 1,7 bis 7,1 kW
- Heizleistung 1,9 bis 8,0 kW
- Kondensatpumpe
- DC Ventilatormotoren
- Luftmengenbedarfsanpassung
- Inklusive Kabelfernbedienung HYXE-J01H1
- Inklusive Luftansaugfilter



Optionale 3D Luftaustrittsblende



Modell		AVE-05HJFDL	AVE-07HJFDL	AVE-09HJFDL	AVE-12HJFDL	AVE-15HJFDL
Kühlleistung	kW	1,7	2,2	2,8	3,6	4,5
Heizleistung	kW	1,9	2,5	3,2	4	5
Spannungsversorgung	V/Hz/Ph	230/50/1	230/50/1	230/50/1	230/50/1	230/50/1
Leistungsaufnahme	kW	0,03	0,03	0,05	0,05	0,06
Nennstromaufnahme	A	0,32	0,32	0,43	0,43	0,5
Luftvolumenstrom (min. - max.)	m³/h	288/420	288/420	312/540	312/540	330/720
Externe statische Pressung	Pa	10 (30)	10 (30)	10 (30)	10 (30)	10 (30)
Entfeuchtungsleistung	l/h	0,8	1,0	1,6	1,9	2,1
Schalldruckpegel	dB(A)	21/28 (6-stufig)	21/28 (6-stufig)	23/35 (6-stufig)	23/35 (6-stufig)	23/35 (6-stufig)
Abmessungen (H x B x T)*	mm	192x700x477				192x910x447
Masse	kg	16	16	17	17	20
Typ 3D Luftaustrittsblende		HP-CB-NA				HP-DB-NA

Weitere Angaben						
Rohrleitungs- durchmesser	Flüssig	mm	6,35	6,35	6,35	6,35
	Sauggas	mm	12,7	12,7	12,7	12,7
Kondenswasseranschluss		mm/DN	25	25	25	25
Pumpenförderhöhe		mm	max. 1.200 ab Geräteunterkante			
Zuleitungsquerschnitt	NYM	mm²	3x1,5	3x1,5	3x1,5	3x1,5
Absicherung (träge)		A	10	10	10	10

Modell		AVE-17HJFDL	AVE-19HJFDL	AVE-22HJFDL	AVE-24HJFDL
Kühlleistung	kW	5	5,6	6,3	7,1
Heizleistung	kW	5,6	6,3	7,1	8
Spannungsversorgung	V/Hz/Ph	230/50/1	230/50/1	230/50/1	230/50/1
Leistungsaufnahme	kW	0,06	0,06	0,09	0,09
Nennstromaufnahme	A	0,5	0,5	0,75	0,75
Luftvolumenstrom (min. - max.)	m³/h	330/720	462/810	522/1080	522/1080
Externe statische Pressung	Pa	10 (30)	10 (30)	10 (30)	10 (30)
Entfeuchtungsleistung	l/h	2,1	2,3	3,1	3,1
Schalldruckpegel	dB(A)	23/35 (6-stufig)	23/35 (6-stufig)	24/38 (6-stufig)	24/38 (6-stufig)
Abmessungen (H x B x T)*	mm	192x910x447	192x1180x447		
Masse	kg	20	24	24	24
Typ 3D Luftaustrittsblende		HP-DB-NA	HP-EB-NA		

Weitere Angaben						
Rohrleitungs- durchmesser	Flüssig	mm	6,35	6,35	9,53	9,53
	Sauggas	mm	12,7	15,88	15,88	15,88
Kondenswasseranschluss		mm/DN	25	25	25	25
Pumpenförderhöhe		mm	max. 1.200 ab Geräteunterkante			
Zuleitungsquerschnitt	NYM	mm²	3x1,5	3x1,5	3x1,5	3x1,5
Absicherung (träge)		A	10	10	10	10

Angaben zu Elektro-Zuleitungen und Absicherungen sind Empfehlungen und müssen in jedem Fall durch den Installationsbetrieb vor Ort nach den VDE-Richtlinien (VDE 0100) und Vorschriften der örtlichen EVU's bestimmt werden. Die in der Tabelle für den Geräuschpegel angegebenen Werte beschreiben die Schallpegel in einem reflexionsarmen Raum.

Zwischendeckengeräte (Hohe statische Pressung)

- Kühlleistung 2,2 bis 28,0 kW
- Heizleistung 2,8 bis 31,5 kW
- Kondensathebepumpe AVD 07 ~ 54
- Hohe externe statische Pressung
- Inklusive Kabelfernbedienung HYYE-J01H1



HINWEIS: Kondensathebepumpe nur bei Modellen AVD 07 ~ 54!

Modell		AVD-07UXCSAH	AVD-09UXCSAH	AVD-12UXCSAH	AVD-17UXCSBH	AVD-18UXCSBH	AVD-24UXCSBH
Kühlleistung	kW	2,2	2,8	3,6	5,0	5,6	7,1
Heizleistung	kW	2,8	3,3	4,2	5,6	6,5	8,5
Spannungsversorgung	V/Hz/Ph	230/50/1					
Leistungsaufnahme	kW	0,11	0,11	0,15	0,15	0,15	0,19
Nennstromaufnahme	A	0,53	0,53	0,75	0,75	0,75	0,96
Luftvolumenstrom	m³/h	480/420/360		780/660/540	900/780/660		960/840/720
Ext. statische Pressung	Pa	50 (80)	50 (80)	50 (80)	50 (80)	50 (80)	50 (80)
Entfeuchtungsleistung	l/h	0,8	0,8	1,8	2,4	2,4	2,9
Schalldruckpegel (max-mid-low)	dB(A)	33-31-29			34-32-30		
Abmessungen (H x B x T)	mm	270x(650+75)x720			270x(900+75)x720		
Masse	kg	25	25	25	34	34	34

Weitere Angaben							
Rohrleitungsdurchmesser	Flüssig	mm	6,35	6,35	6,35	6,35	9,53
	Sauggas	mm	12,7	12,7	12,7	15,88	15,88
Kondenswasseranschluss		mm/DN	25	25	25	25	25
Pumpenförderhöhe		mm	max. 900 ab Geräteunterkante				
Zuleitungsquerschnitt	NYM	mm²	3x1,5	3x1,5	3x1,5	3x1,5	3x1,5
Absicherung (träge)		A	10	10	10	10	10

Modell		AVD-27UXCSCH	AVD-38UXCSCH	AVD-48UXCSDH	AVD-54UXCSDH	AVD-76UX6SEH	AVD-96UX6SFH
Kühlleistung	kW	8,4	11,2	14,2	16,0	22,4	28,0
Heizleistung	kW	9,6	13,0	16,3	18,0	25,0	31,5
Spannungsversorgung	V/Hz/Ph	230/50/1				400/50/3	
Leistungsaufnahme	kW	0,3	0,3	0,43	0,43	1,08	1,34
Nennstromaufnahme	A	1,55	1,55	2,19	2,19	1,96	2,43
Luftvolumenstrom	m³/h	1600/1400/1150		2100/1750/1450	2150/1900/1620	max. 3480	max. 4650
Ext. statische Pressung	Pa	120 (90)	120 (90)	120 (90)	120 (90)	220	220
Entfeuchtungsleistung	l/h	5,0	5,0	6,2	6,5	10	10,8
Schalldruckpegel (max-mid-low)	dB(A)	41-39-34	43-40-36	44-41-36	45-42-38	52	54
Abmessungen (H x B x T)	mm	350x(900+75)x800		350x(1300+75)x800		470x1060x1120	470x1250x 1120
Masse	kg	44	44	56	56	94	106

Weitere Angaben								
Rohrleitungsdurchmesser	Flüssig	mm	9,53	9,53	9,53	9,53	9,53	
	Sauggas	mm	15,88	15,88	15,88	15,88	19,05	
Kondenswasseranschluss		mm/DN	25	25	25	25	25	
Pumpenförderhöhe		mm	max. 900 ab Geräteunterkante				Keine Pumpe	
Zuleitungsquerschnitt	NYM	mm²	3x1,5	3x1,5	3x1,5	3x1,5	5x1,5	
Absicherung (träge)		A	10	10	10	10	10	

Angaben zu Elektro-Zuleitungen und Absicherungen sind Empfehlungen und müssen in jedem Fall durch den Installationsbetrieb vor Ort nach den VDE-Richtlinien (VDE 0100) und Vorschriften der örtlichen EVU's bestimmt werden. Die in der Tabelle für den Geräuschpegel angegebenen Werte beschreiben die Schallpegel in einem reflexionsarmen Raum.

Lüftungsgeräte

- Kühlleistung 9,0 bis 56,0 kW
- Heizleistung 8,6 bis 48,0 kW
- Inklusive Kabelfernbedienung HYXE-J01H1

Bitte beachten:
Keine Lagerware!



Modell		AVA-30 UXCSCH-70	AVA-48 UXCSQH-108	AVA-76 UXCSRH-168	AVA-96 UXCSRH-210
Kühlleistung	kW	9,0	14,0	22,4	28,0
Heizleistung	kW	8,6	13,7	21,9	24,5
Spannungsversorgung	V/Hz/Ph	230/50/1	230/50/1	230/50/1	230/50/1
Leistungsaufnahme	kW	0,15	0,33	0,49	0,51
Nennstromaufnahme	A	0,65	1,45	2,25	2,35
Luftvolumenstrom	m ³ /h	660	1080	1680	2100
Ext. statische Pressung	Pa	60(120)	200	220	220
Schalldruckpegel (max.)	dB(A)	32	43	45	46
Abmessungen (H x B x T)	mm	370x920x800	370x1320x800	486x1270x1069	486x1270x1069
Masse	kg	46	60	97	97

Weitere Angaben						
Rohrleitungsdurchmesser	Flüssig	mm	9,53	9,53	9,53	9,53
	Sauggas	mm	15,88	15,88	19,05	22,2
Kondenswasseranschluss		mm/DN	25	25	25	25
Zuleitungsquerschnitt	NYM	mm ²	3x1,5	3x1,5	3x1,5	3x1,5
Absicherung (träge)		A	10	10	10	10

Modell		AVA-114 UX6SRH-300	AVA-154 UX6SSH-400	AVA-190 UX6STH-500	AVA-190 UX6STH-600
Kühlleistung	kW	33,5	45,0	56,0	56,0
Heizleistung	kW	26,8	36,0	44,8	44,8
Spannungsversorgung	V/Hz/Ph	400/50/3	400/50/3	400/50/3	400/50/3
Leistungsaufnahme	kW	0,74	1,12	1,33	1,62
Nennstromaufnahme	A	1,47	1,92	2,45	2,96
Luftvolumenstrom	m ³ /h	3000	4000	5000	6000
Ext. statische Pressung	Pa	220	300	320	300
Schalldruckpegel (max.)	dB(A)	56	61	64	66
Abmessungen (H x B x T)	mm	486x1.270x1.069	635x1.950x805	735x1.950x805	735x1.950x805
Masse	kg	97	196	222	222

Weitere Angaben						
Rohrleitungsdurchmesser	Flüssig	mm	12,7	12,7	15,88	15,88
	Sauggas	mm	25,4	25,4	28,6	28,6
Kondenswasseranschluss		mm/DN	25	25	25	25
Zuleitungsquerschnitt	NYM	mm ²	5x1,5	5x1,5	5x1,5	5x1,5
Absicherung (träge)		A	10	10	10	10

Geräte für Umluft- oder Frischluftanschluss

Die Geräteserie AVA ist auf hohe Kühl- und Heizleistungen bei großem Luftvolumenstrom und hoher statischer Pressung ausgelegt. Die Geräte lassen sich sowohl für Umluftanschlüsse als auch als Geräte zur zusätzlichen Frischluftspeisung verwenden. Die Filterung der Außenluft erfolgt über bauseitige Filtermedien.

Hohe externe statische Pressung

Durch die serienmäßig verstärkten Lüftermotoren stehen hohe externe Pressungen für einen Kanalanschluss zur Verfügung.

Angaben zu Elektro-Zuleitungen und Absicherungen sind Empfehlungen und müssen in jedem Fall durch den Installationsbetrieb vor Ort nach den VDE-Richtlinien (VDE 0100) und Vorschriften der örtlichen EVU's bestimmt werden. Die in der Tabelle für den Geräuschpegel angegebenen Werte beschreiben die Schallpegel in einem reflexionsarmen Raum.

Kreuzstromwärmeübertrager

Wärmerückgewinnung mit Kreuzstromwärmeübertragern

Die HKF-Wärmerückgewinnungsgeräte zeichnen sich durch einen speziellen Luft-Luft-Gegenstrom-Wärmerückgewinnungstauscher aus und passen zu vielen Lüftungsanlagenkonfigurationen. Sie ermöglichen die Absaugung der verbrauchten Luft aus den Innenräumen und die Zufuhr von Frischluft dank einem einzigen Gerät, in dem die Funktionen der Filterung, der Belüftung und der Wärmerückgewinnung mit sehr hohem Wirkungsgrad integriert sind.

Die kompakten Geräte zur Installation in die Zwischendecke sind mit EC Lüftermotoren ausgestattet. Diese Gerätebaureihe umfasst elf Leistungsgrößen, um einen Lüftungsbedarf von 250 bis 1.300 m³/h abzudecken. Integrierte Filter der Effizienzklasse IS ePM2.5 95 % (F9 EN 799) mit synthetischen Filtern zum Selbstreinigen COARSE 50 % (G3 EN 779) Vorfilter in der Außenluftzufuhr, COARSE 50 % Filter in der Abluft.

Energiesparpotenzial im Winterbetrieb

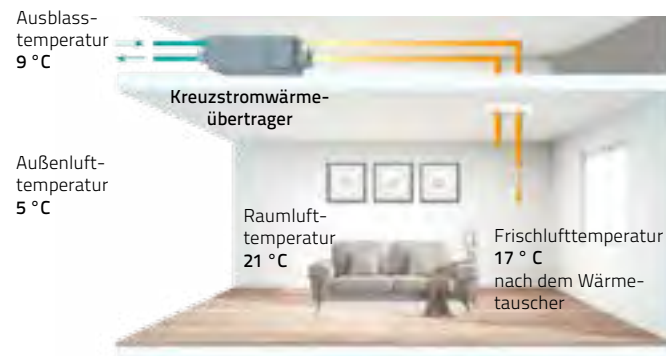

Im Winterbetrieb wird die auf 21 °C vorgewärmte Raumluft aus dem Innenraum durch den Wärmetauscher nach Außen geleitet, gleichzeitig wird die 5 °C frische Außenluft auf 17 °C vorgewärmt und in den Innenraum geführt.

Wenn 5 °C Außenluft und 21 °C Raumluft durch das Kreuzstromwärmeübertragerelement strömen, beträgt die Frischlufttemperatur 17°C, und muss nur um weitere 4°C durch das Klimagerät erwärmt werden, um eine angenehme Raumtemperatur mit Frischluftanteil aufrechtzuerhalten. Der Wirkungsgrad der Temperaturrückgewinnung beim Heizen beträgt maximal 75 % und der Wirkungsgrad des Enthalpieaustauschers maximal 63 %.

Spezifikation der HKF D1EC Serie



- Luft-Luft-Enthalpie-Wärmerückgewinnungsgerät, thermischer Wirkungsgrad bis zu 76 %
- Selbsttragende Paneele aus verzinktem Stahl, innen und außen isoliert; Zugänglichkeit von der seitliche Tür zur Reinigung und Überprüfung von Filtern, Motoren und anderen Bauteilen
- Werkseitig integrierte Druckdose zur Filterüberwachung
- Motorisierte automatisch gesteuerte Wärmerückgewinnungs-Bypass-Vorrichtung für komfortable Nutzung der Außenluft zur freien Kühlung
- Direkt angetriebene Ventilatoren mit niedrigem Verbrauch, hohem Wirkungsgrad und geringem Geräuschpegel
- Kanalanschlüsse mit runden Kunststoffmanschetten
- Eingebauter Schaltkasten mit einer Platine zur Steuerung von Ventilator- und Bypass-Funktionen

Spezifikation der HKF D1EC/C Serie



Zusätzlich zu den Parametern der HKF D1EC Serie hat diese Serie weitere Merkmale:

- Versorgungsbereich für Hisense VRF-System komplett mit DX(R410A)-Register mit Thermostatventil, Filtertrockner, Sensoren an der Flüssigkeits- und Gasleitung, Temperatursensoren am Registerintritt-/austritt. Eingebaute Leitplatine zur Steuerung von Ventilatorgeschwindigkeit und Lufttemperatur

Optional

- Touchscreen-Steuerung*
- CO₂-Sensor zur Wandmontage
- Luftfeuchtigkeitssensor zur Wandmontage
- Kanal-Rundschalldämpfer
- Reinigungssystem BIOXIGEN® BIOX

* Ist erforderlich, wenn HKF D1EC zum Einsatz kommt

HKF D1EC Serie



- Werkseitig integrierte Druckdose zur Filterüberwachung
- Integrierte Filter der Effizienzklasse IS ePM2.5 95 % (F9 EN 779) mit synthetischen Filtern zum Selbstreinigen COARSE 50 % (G3 EN 779) Vorfilter im Einlass, COARSE 50 % Filter im Auslass
- Optionales Modbus-Interface



Modell		HKF-25D1EC	HKF-35D1EC	HKF-50D1EC	HKF-65D1EC	HKF-80D2EC	HKF-100D3EC	HKF-130D3EC
Luftvolumenstrom	m ³ /h	250	350	500	650	800	1.000	1.300
Einsatzgrenze	°C / %	- 15 - + 40 / 10 - 95						
Spannungsversorgung	V/Hz/Ph	230/50/1						
Leistungsaufnahme	kW	0,08	0,13	0,15	0,23	0,32	0,39	0,49
Nennstromaufnahme	A	0,5	0,6	0,6	1,2	1,4	2,1	2,7
Lüftermotor	Typ	EC	EC	EC	EC	EC	EC	EC
Ext. statische Pressung	Pa	90	140	110	100	140	140	135
Schalldruckpegel ¹	dB(A)	34	37	39	40	42	43	44
Wirkungsgrad Temperatur (Winter) ²	%	73	74	76	74	76	76	74
Wirkungsgrad Enthalpie (Winter) ²	%	65	65	67	65	65	62	59
Wirkungsgrad Temperatur (Sommer) ³	%	73	74	76	74	76	76	74
Wirkungsgrad Enthalpie (Sommer) ³	%	62	62	63	60	63	60	58
Abmessungen (H x B x T)	mm	270x599x814	270x804x814	270x904x894	388x884x1.186	388x1.134x1.186	388x1.216x1.199	388x1.216x1.199
Masse	kg	30	37	43	65	71	83	83

Luft Eintritt: 13 °C TK, r.F. 40 % (11 °C TK, r. F 45 %); Kondensationstemperatur 40 °C
 Luft Eintritt: 28,5 °C TK, r. F. 50 %; Verdampfungstemperatur +7 °C
 1 Schalldruckpegel gemessen in 1m Entfernung von Luft ein-/austritt
 2 Außentemperatur -5 °C 80 % r. F.; Raumtemperatur +20 °C 50 % r. F.
 3 Außentemperatur +32 °C 50 % r. F.; Raumtemperatur +26 °C 50 % r. F.

HKF D1EC/C Serie mit DX-Register



- Werkseitig integrierte Druckdose zur Filterüberwachung
- Integrierte Filter der Effizienzklasse IS ePM2.5 95 % (F9 EN 779) mit synthetischen Filtern zum Selbstreinigen COARSE 50 % (G3 EN 779), Vorfilter im Einlass, COARSE 50 % Filter im Auslass
- Optionales Modbus-Interface



Modell		HKF-50D1EC/C	HKF-80D2EC/C	HKF-100D3EC/C	HKF-130D3EC/C
Luftvolumenstrom	m ³ /h	500	800	1.000	1.300
Kühlleistung ¹ (DX-Register)	kW	2,7	4,8	5,2	6,2
Heizleistung ² (DX-Register)	kW	3,0	5,1	5,8	7,0
Einsatzgrenze	°C / %	- 15 - + 40 / 10 - 95			
Spannungsversorgung	V/Hz/Ph	230/50/1			
Leistungsaufnahme	kW	0,15	0,32	0,39	0,49
Nennstromaufnahme	A	0,6	1,4	2,1	2,7
Lüftermotor	Typ	EC	EC	EC	EC
Ext. statische Pressung	Pa	90	120	115	105
Schalldruckpegel ³	dB(A)	39	42	43	44
Wirkungsgrad Temperatur (Winter) ⁴	%	76	76	76	74
Wirkungsgrad Enthalpie (Winter) ⁴	%	67	65	62	59
Wirkungsgrad Temperatur (Sommer) ⁵	%	76	76	76	74
Wirkungsgrad Enthalpie (Sommer) ⁵	%	63	63	60	58
Abmessungen (H x B x T)	mm	270x904x1.405	388x1.134x1.750	388x1.216x1.750	388x1.216x1.750
Masse	kg	90	100	105	105
Rohrleitungsdurchmesser	Flüssig	mm	6,35	6,35	6,35
	Saug	mm	12,7	12,7	12,7

1 Luft Eintritt: 13 °C TK, r.F. 40 % (11 °C TK, r. F 45 %); Kondensationstemperatur 40 °C
 2 Luft Eintritt: 28,5 °C TK, r. F. 50 %; Verdampfungstemperatur +7 °C
 3 Schalldruckpegel gemessen in 1m Entfernung von Luft ein-/austritt
 4 Außentemperatur -5 °C 80 % r. F.; Raumtemperatur +20 °C 50 % r. F.
 5 Außentemperatur +32 °C 50 % r. F.; Raumtemperatur +26 °C 50 % r. F.

HZX-Steuerinheit für ext. Wärmeübertrager

Das Hisense HZX-Kit für externe Wärmeübertrager bietet dem Anlagenbetreiber die Möglichkeit, die bauseitig in Lüftungsgeräten installierten Wärmeübertrager zum Heizen oder Kühlen in das VRF System einzubinden. Die Regelung erfolgt primär über die Hisense Kabelfernbedienung. Dies vereinheitlicht die Kälte-/Wärmeerzeugung vor Ort und senkt die Investitions- und Betriebskosten.

Die Einbindung der bauseitigen Wärmeübertrager ist als "1to1" Lösung konzipiert und kann je nach Anlagensystem optional auf ein Mischsystem erweitert werden.

Anschlusskit Wärmeübertrager		HZX				
Einspritzventil		HZX-2.0AEC	HZX-4.0AEC	HZX-6.0AEC	HZX-10.0AEC	
Steuerungskit		HZX-AEC / 1				
Kühlleistung	kW min / nom / max	4,0 / 5,0 / 5,6	7,1 / 9,0 / 11,2	11,2 / 14,0 / 16,0	16,0 / 20,0 / 22,4	20,0 / 25,0 / 28,0
Heizleistung	kW min / nom / max	4,5 / 5,6 / 7,0	8,0 / 10,0 / 12,5	12,5 / 16,0 / 18,0	17,9 / 22,4 / 25,0	22,4 / 28,0 / 31,5
Mind. Volumen WÜ	dm³ min / max	0,57 / 1,16	1,03 / 2,37	1,92 / 2,92	2,92 / 3,89	3,89 / 4,76
Multikombination		x	x	x	x*	x*
Singlekombination		-	x	x	x	x
Auslastung	%	110 (max. WÜ30 %)	110 (max. WÜ30 %)	110 (max. WÜ30 %)	100	100
Einsatzgrenzen Kühlen LE	°C (vor dem Register)	17 - 35				
Einsatzgrenzen Heizen LE	°C (vor dem Register)	10- 27				
Spannungsversorgung	V/Hz/Ph	230/50/1				
Leistungsaufnahme	W	max. 110				
Absicherung	A	10				
Einbindung in den H-Link	mm²	2 x 0,75 LIYCY				
Abmessungen (H x B x T)	mm (Steuerungskit)	350 x 450 x 115				
Abmessungen (H x B x T)	mm (Einspritzventil)	170 x 440 x 65 incl. Rohranschlüsse				
Masse	kg (Steuerungskit)	max. 3,5				
Masse	kg (Einspritzventil)	max. 4,5				
Schutzart Gehäuse	Code	max. IP40				
Fernbedienung	Typ	HYXE-J01H1				
Kältekreislauf		Kältemittel R410A, elektronisches Exp.-Ventil				
Externe Ansteuerung / Regelungsarten		Raumtemperatursteuerung / Ausblasttemperatursteuerung / 0-10 V (4-20 mA) Regelsignal				
Lieferumfang		Steuerungskit, Einspritzventil, Fühlerset bestehend aus 4 Thermistoren, Kabelfernbedienung				

x* Multikombinationen nur beim Einsatz der gleichen Leistungen möglich.

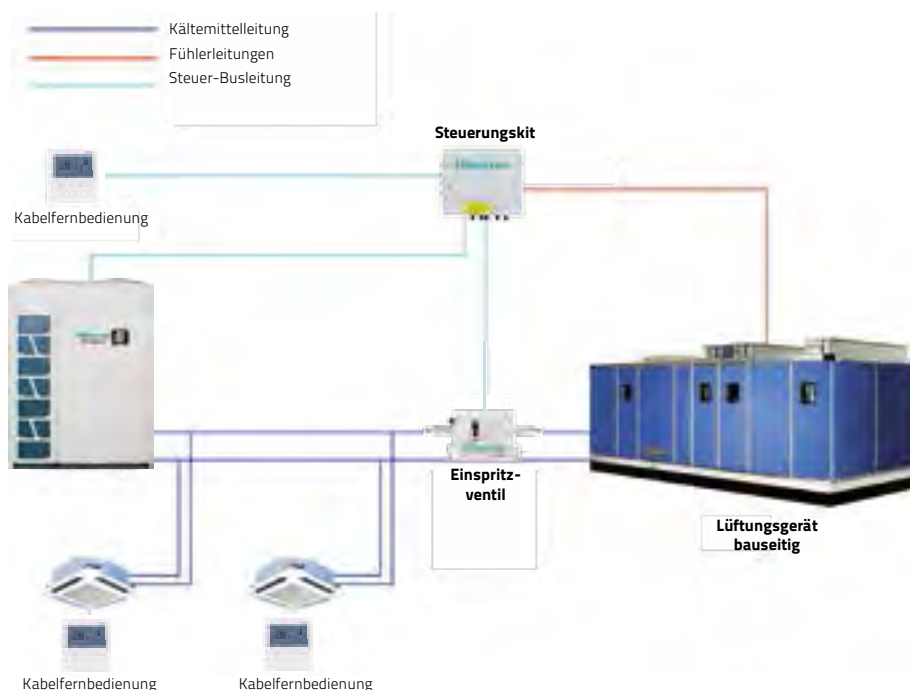

Angaben zu Elektro-Zuleitungen und Absicherungen sind Empfehlungen und müssen in jedem Fall durch den Installationsbetrieb vor Ort nach den VDE-Richtlinien (VDE 0100) und Vorschriften der örtlichen EVU's bestimmt werden. Die in der Tabelle für den Geräuschpegel angegebenen Werte beschreiben die Schallpegel in einem reflexionsarmen Raum.

- Kühlleistung 4,0 bis 85,0 kW
- Heizleistung 4,5 bis 95,0 kW
- Anbindung an bauseitige DX-Wärmeübertrager
- Temperaturregelung
- Leistungsregelung / -begrenzung
- 0-10 V Steuerung und Anbindung
- Betriebs- und Störmeldungen



Anschlusskit Wärmeübertrager		HZX				
Einspritzventil		HZX-20.0AEC				
Steuerungs-kit		HZX-AEC / 1				
Kühlleistung	kW min / nom / max	28,0 / 30,0 / 33,0	33,5 / 35,0 / 40,0	40,0 / 43,0 / 45,0	45,0 / 48,0 / 50,0	50,0 / 52,0 / 56,0
Heizleistung	kW min / nom / max	31,5 / 33,5 / 37,5	37,5 / 40,0 / 45,0	45,0 / 47,5 / 50,0	50,0 / 53,0 / 56,0	56,0 / 60,0 / 63,0
Mind. Volumen WÜ	dm ³ min / max	4,76 / 5,91	5,85 / 6,89	6,79 / 8,00	7,57 / 8,92	8,47 / 9,97
Multikombination		x*	x*	x*	x*	x*
Singlekombination		x	x	x	x	x
Auslastung	%	100	100	100	100	100
Einsatzgrenzen Kühlen LE	°C (vor dem Register)	17 - 35				
Einsatzgrenzen Heizen LE	°C (vor dem Register)	10 - 27				
Spannungsversorgung	V/Hz/Ph	230/50/1				
Leistungsaufnahme	W	max. 110				
Absicherung	A	10				
Einbindung in den H-Link	mm ²	2 x 0,75 LIYCY				
Abmessungen (HxBxT)	mm (Steuerungs-kit)	350 x 450 x 115				
Abmessungen (HxBxT)	mm (Einspritzventil)	170 x 440 x 150 incl. Rohranschlüsse				
Masse	kg (Steuerungs-kit)	max. 3,5				
Masse	kg (Einspritzventil)	max 4,5				
Schutzart Gehäuse	Code	max. IP40				
Fernbedienung	Typ	HYXE-J01H1				
Kältekreislauf		Kältemittel R410A, elektronisches Exp.-Ventil				
Externe Ansteuerung / Regelungsarten		Raumtemperatursteuerung / Ausblastersteuerung / 0-10 V (4-20 mA) Regelsignal				
Lieferumfang		Steuerungs-kit, Einspritzventil, Fühlerset bestehend aus 4 Thermistoren, Kabelfernbedienung				

Anschlusskit Wärmeübertrager		HZX				
Einspritzventil		HZX-30.0AEC				
Steuerungs-kit		HZX-AEC / 1				
Kühlleistung	kW min / nom / max	56,0 / 58,0 / 61,5	61,5 / 65,0 / 69,0	69,0 / 71,0 / 73,0	73,0 / 76,0 / 80,0	80,0 / 82,0 / 85,0
Heizleistung	kW min / nom / max	63,0 / 66,0 / 69,0	69,0 / 75,0 / 77,5	77,5 / 79,0 / 82,5	82,5 / 86,0 / 90,0	90,0 / 92,0 / 95,0
Mind. Volumen WÜ	dm ³ min / max	9,04 / 11,13	9,50 / 12,34	10,38 / 12,89	11,39 / 13,86	12,36 / 14,73
Multikombination		x*	x*	x*	x*	x*
Singlekombination		x	x	x	x	x
Auslastung	%	100	100	100	100	100
Einsatzgrenzen Kühlen LE	°C (vor dem Register)	17 - 35				
Einsatzgrenzen Heizen LE	°C (vor dem Register)	10 - 27				
Spannungsversorgung	V/Hz/Ph	230/50/1				
Leistungsaufnahme	W	max. 110				
Absicherung	A	10				
Einbindung in den H-Link	mm ²	2 x 0,75 LIYCY				
Abmessungen (H x B x T)	mm (Steuerungs-kit)	350 x 450 x 115				
Abmessungen (H x B x T)	mm (Einspritzventil)	2 x (170 x 440 x 150) incl. Rohranschlüsse				
Masse	kg (Steuerungs-kit)	max. 3,5				
Masse	kg (Einspritzventil)	max 9,0				
Schutzart Gehäuse	Code	max. IP40				
Fernbedienung	Typ	HYXE-J01H1				
Kältekreislauf		Kältemittel R410A, elektronisches Exp.-Ventil				
Externe Ansteuerung / Regelungsarten		Raumtemperatursteuerung / Ausblastersteuerung / 0-10 V (4-20 mA) Regelsignal				
Lieferumfang		Steuerungs-kit, 2 x Einspritzventile, Fühlerset bestehend aus 4 Thermistoren, Kabelfernbedienung				

x* Multikombinationen nur beim Einsatz der gleichen Leistungen möglich.

Angaben zu Elektro-Zuleitungen und Absicherungen sind Empfehlungen und müssen in jedem Fall durch den Installationsbetrieb vor Ort nach den VDE-Richtlinien (VDE 0100) und Vorschriften der örtlichen EVU's bestimmt werden. Die in der Tabelle für den Geräuschpegel angegebenen Werte beschreiben die Schallpegel in einem reflexionsarmen Raum.

Türluftschleier

- EC-Ventilatoren (ErP Ready)
- Kältemittel R410 A
- Betriebsfertig vormontiert
- Einfache Montage
- Aerodynamisch optimierte Ausblaslamelle
- Dekor-Ansauggitter
- Anschluss über integriertes Hisense HZX-Kit



Modell		Zephyr - DX M EC				
Typ		1,0	1,5	2,0	2,5	3,0
Einbaulage		freihängend				
Gehäuse / Farbe		Stahlblech pulverbeschichtet RAL 9016 (Optional individuelle Farbwahl möglich)				
Ausblashöhe bis max.	mm	2.500				
Heizleistung max. (theoretisch)	kW	8,6	12,9	17,3	21,3	29,9
Kühlleistung max. (theoretisch)	kW	8,1	12,5	16,9	21,3	29,9
Kondenswasserwanne (mit Vertiefung für Pumpe)		serienmäßig				
Motorleistung EC-Motoren max.	kW	0,3	0,5	0,7	0,8	1,2
Stromaufnahme max.	A	2,4	3,6	4,7	5,9	8,2
Spannungsversorgung	V/Hz/Ph	230/50/1	230/50/1	230/50/1	230/50/1	230/50/1
Schalldruckpegel (in 3 m seitl. max.)	dB(A)	58	59	60	61	62
Luftvolumenstrom max.	m³/h	1.800	2.700	3.600	4.500	6.300
Rohrleitungsanschlüsse	mm	10/16	10/16	10/18	10/22	10/22
Abmessungen (H x B x T)	mm	260(+140*)x1000x490	260(+140*)x1500x490	260(+140*)x2000x490	260(+140*)x2500x490	260(+140*)x3000x490
Masse	kg	50	65	80	85	105

Modell		Zephyr - DX L EC				
Typ		1,0	1,5	2,0	2,5	3,0
Einbaulage		freihängend				
Gehäuse / Farbe		Stahlblech pulverbeschichtet RAL 9016 (Optional individuelle Farbwahl möglich)				
Ausblashöhe bis max.	mm	2.800				
Heizleistung max. (theoretisch)	kW	12,7	17,0	25,7	29,6	34,0
Kühlleistung max. (theoretisch)	kW	12,0	16,6	25,2	29,7	34,2
Kondenswasserwanne (mit Vertiefung für Pumpe)		serienmäßig				
Motorleistung EC-Motoren max.	kW	0,5	0,7	1,0	1,2	1,4
Stromaufnahme max.	A	3,5	4,7	7,1	8,2	9,4
Spannungsversorgung	V/Hz/Ph	230/50/1	230/50/1	230/50/1	230/50/1	230/50/1
Schalldruckpegel (in 3 m seitl. max.)	dB(A)	60	61	62	63	64
Luftvolumenstrom max.	m³/h	2.700	3.600	5.400	6.300	7.200
Rohrleitungsanschlüsse	mm	10/16	10/18	10/22	10/22	10/22
Abmessungen (H x B x T)	mm	260(+140*)x1000x490	260(+140*)x1500x490	260(+140*)x2000x490	260(+140*)x2500x490	260(+140*)x3000x490
Masse	kg	55	65	85	110	130

* Höhe der erforderlichen Sichtblende

Auslegungsdaten: Ansaugtemperatur 20/27 °C, Ausblastemperatur 34/18 °C, Heißgastemperatur 70 °C, Betriebsdruck: Max. 45 bar

Bitte beachten:

Im Kühlbetrieb darf die Ausblastemperatur von 18 °C nicht unterschritten und eine Ansaugtemperatur von 27 °C nicht überschritten werden! Werden diese Parameter unter- bzw. überschritten, bildet sich eine höhere Kondensatmenge, die nicht mehr von unserer optionalen Kondensatpumpe abgeführt werden kann.

Auslegung und Vertrieb über:



TEKADOOR GmbH
Albert-Einstein-Str. 11, 40764 Langenfeld
Tel. 0 21 73 - 2 07 66-0, Fax 0 21 73 - 2 07 66-111

Wassermodule

Bitte beachten:
Keine Lagerware!



- **Kompatibel mit Hisense VRF 3-Leiter Systemen**
- Kühlleistung 7,5 bis 12,5 kW
- Heizleistung 8,0 bis 16,0 kW
- Invertergeregelte Pumpe
- Elektrozusatzheizung
- Integrierte Regelmodul und Strömungswächter
- Integrierte Ausdehnungsgefäß und Sicherheitsventil
- Kombination mit weiteren Inneneinheiten

Modell		AHM-080FJFAA	AHM-160FJFAA
Kühlleistung	kW	7,5	12,5
Heizleistung	kW	8	16
Spannungsversorgung	V/Hz/Ph	230/50/1	
Leistungsaufnahme	kW	0,285 (3,285 mit E-Heizstab)	
Wasservorlauf	Heizen	15 - 45 (ohne Zusatzheizung)	
	Kühlen	7 - 22	
delta T	k	5	
Schalldruckpegel	dB(A)	33	
Schalleistungspegel	dB(A)	46	
Abmessungen (H x B x T)	mm	890 x 520 x 320	
Masse	kg	55	58





Weitere Angaben			
Rohrleitungsdurchmesser	Flüssig	mm	9,53
	Sauggas	mm	15,88
Typ der Wasserpumpe	DC-Inverter		
Leistungsaufnahme der Wasserpumpe	W	100	160
Rohrleitungsanschlüsse Wasserkreis	Zoll	G1-1/4	
Wasserdurchfluss max.	m³/h	1,38	2,75
Wasservolumen	Liter	8	

Intelligente Steuerungsmöglichkeiten

Hisense bietet dem Anlagenbetreiber verschiedene nutzerorientierte und komfortable Regelungsoptionen. Von der Infrarot- oder Kabelfernbedienung bis zum zentral gesteuerten H-NET Management System: Für die bauseitigen Anforderungen der unterschiedlichen Anlagensysteme bietet Hisense immer die optimale Möglichkeit der individuellen und angepassten Bedienung.

Durch die moderne 2-Ader Bustechnologie arbeiten die effizienten Hisense VRF Systeme kostensparend und lassen sich optional mit einer vorhandenen Gebäudeleittechnik verbinden.

Steuereinheiten





Typ / Baureihe	HYE-VD01	HYXE-VC01	HYXE-J01H1	HYXE-M01H	HYXE-S01H
					
AVD	■	■	■	■	■
AVBC-HJ	■	■	■	■	■
AVC-HJ	■	■	■	■	■
AVL	■	■	■	■	■
AVY	■	■	■	■	■
AVV	■	■	■	■	■
AVS	■	■	■	■	■
AVH	■	■	■	■	■
AVA	■	■	■	■	■
AVE	■	■	■	■	■
AKT	■	■	■	■	■

■ Optional ■ Standard

Typ / Baureihe	HYRE-V02H	HYRE-X01H
		
AVD	■	-
AVY	-	■
AVH	■	-
AVA	■	-
AVE	■	-

■ Optional

Steuereinheiten

Typ	Infrarotfernbedienung HYE-VD01	Kabelfernbedienung HYXE-VC01	Kabelfernbedienung HYXE-J01H1	Kabelfernbedienung HYXE-M01H
	 NEU			
Eigenschaften	<ul style="list-style-type: none"> Modusumschaltung Lüfterstufen Flap Steuerung Temperatursetting On/Off Timer Filtersignal Aufputzmontage Hintergrundbeleuchtung 24 h Timer 	<ul style="list-style-type: none"> Modusumschaltung Lüfterstufen Flapsteuerung Temperatursetting 24 h Wochentimer Filtersignal Integrierter Infrarotempfänger Systemfunktionen Störcode und Historie Touch Soft Key Regelung von max. 6 Inneneinheiten Aufputzmontage 	<ul style="list-style-type: none"> Modusumschaltung Lüfterstufen Flap Steuerung Temperatursetting 24 h Wochentimer Holidayfunktion Filtersignal Systemfunktionen Störcode und Historie Touch Soft Key Regelung von max. 16 Inneneinheiten Aufputzmontage 	<ul style="list-style-type: none"> Modusumschaltung Lüfterstufen Flap Steuerung Temperatursetting 72 h Wochentimer Holidayfunktion Filtersignal Systemfunktionen Störcode und Historie Touch Soft Key Regelung von max. 6 Inneneinheiten UP Dose oder Aufputzrahmen erforderlich
Abmessungen H x B x T (mm)	125x55x16,5	86x86x17	120x120x16	86x86x12,4

Typ	Hotelfernbedienung HYXE-S01H	Aktivitätssensor HCM-S01E
		  <p>Deckenmontage Wandmontage</p>
Eigenschaften	<ul style="list-style-type: none"> Modusumschaltung Lüfterstufen Flap Steuerung Temperatursetting 24 h Timer Filtersignal Systemfunktionen Störcode Regelung von max. 16 Inneneinheiten Aufputzmontage Feuchtesteuerung optional 	<ul style="list-style-type: none"> Aktivitätsraumüberwachung Decken- und Wandmontage Erfassungswinkel H 110° / Y 75° Energiesparfunktionen Spezifische Raumanpassung
Abmessungen H x B x T (mm)	120x70x17	Ø 100 / T 30,5

Infrarotempfänger & Sensoren

Typ	HYRE-V02H+HYE-VD01	HYRE-X01H+HYE-VD01	HCHR-S01E
			
Beschreibung	Set für Kanalgeräte mit Infrarotfernbedienung	Set für Kassettengeräte AVY mit Infrarotfernbedienung	Externer Feuchtigkeitssensor

Touch Screen Controller

Das intelligente Regelsystem mit LCD/VGA Touch Screen Display für die Steuerung und Regelung von bis zu 160 Inneneinheiten und maximal 64 Einzelgruppenregelungen. Als übergeordnetes Regelsystem zur Visualisierung sämtlicher Anlagenfunktionen sowie auch als "Stand alone" Lösung einsetzbar.



Eigenschaften

- Einbindung in das Hisense Bus-Kommunikationssystem über den Systembus an beliebiger Stelle im Gebäude
- Mehrsprachige Bedienmöglichkeiten (Deutsch integriert)

Bedienung und Steuerung

- Moduswahl Heizen, Kühlen, Umluft, Entfeuchten
- Einstellung sämtlicher Parameter wie Temperatur, Lüfterstufe und Flap, Automatikbetrieb, usw.
- Timerfunktionen mit Tages- und Wochentimer sowie max. 10 Schaltpunkten/Tag
- Aktivierung der zentralen Bedienung
- Sperrung der einzelnen Fernbedienungen

Überwachung

- Übersichtliche Darstellung der eingestellten Parameter der Inneneinheiten
- Filterüberwachungsfunktion und Resetmöglichkeit
- Speicherung der Betriebsstunden der einzelnen Inneneinheiten
- Farblich codierte Betriebs- und Alarmmeldungen
- Störmeldeausgang
- Optionale Hinterlegung von zwei Servicenummern für den Störfall

Typ		HYJM-S01H
Max. Anzahl IE	Anzahl	160 (in Gruppen)
Max. Anzahl Gruppen	Anzahl	64 (oder Einzelgeräte)
Bildschirmgröße	Zoll	7
Bildschirmart		LCD VGA Touch
Sprachauswahl		8 Sprachen, inkl. Deutsch
Spannungsversorgung	V/Hz/Ph	230/50/1
Absicherung (träge)	A	10,0
Zuleitungsquerschnitt	mm ²	3 x 1,5
Abmessungen (H x B x T)	mm	220 x 148 x 20
Abmessungen (H x B x T) Einbauausschnitt	mm	170 x 100 x 33

H-Net Konverter für gemeinsame Steuerung der RAC, PAC und VRF Systeme

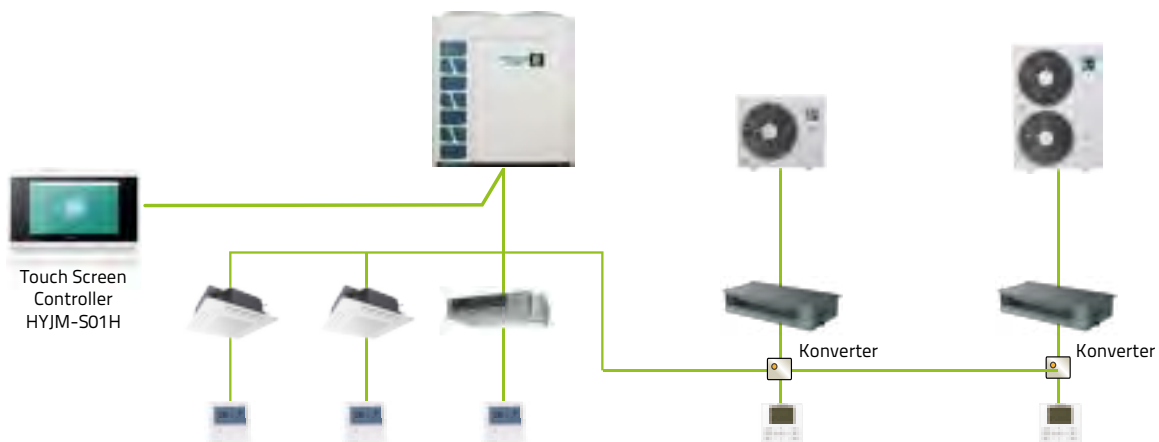

Modell	HCPC-H3C1
Abbildung	
Eigenschaften	Für die Integration der RAC/PAC Systeme in den H-Net Bus. Max. Inneneinheiten pro Systembus : 8 Für jede RAC/PAC Inneneinheit wird je ein Konverter benötigt. Nur in Verbindung mit einer übergeordneten Steuerung. Nur in Verbindung mit Kabelfernbedienung YXE-C01U.
Abmessungen H x B x T (mm)	113 x 127 x 67

WiFi-Steuerungssystem

Intelligentes mobiles Regelungssystem mit „Hi-Mit“ App, Adapter und WLAN-Router für Steuerung von maximal 64 Inneneinheiten. Standardmäßig beinhaltet dieses System den Adapter HCCS-H64HC1M. Die Steuerungssoftware kann über APP oder Google Play Store heruntergeladen und installiert werden.

Musterkonfiguration

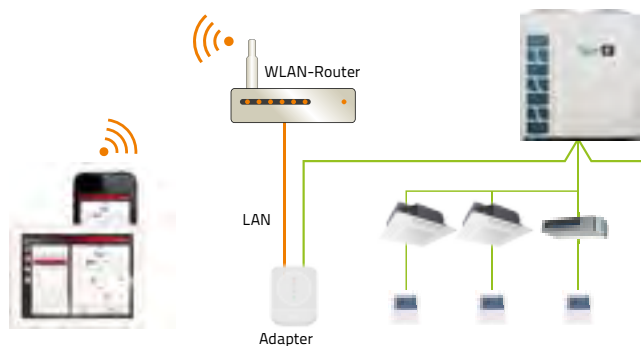

Adapter

Typ	HCCS-H64H2C1M
Spannung (V)	230
Abmessungen H x B x T (mm)	91 x 117 x 31

H-NET Management-System Hi-Dom

Das Klimaanlage-Management-System H-NET verbindet Inneneinheiten und Computer über einen Netzadapter. Alle mit einem Adapter verbundenen Innen- und Außeneinheiten verwenden ein BUS-Kommunikationssystem. An ein BUS-System können max. 64 Außen- und 128 Inneneinheiten angeschlossen werden. Von einem Computer können max. 100 Adapter gesteuert werden. Es können max. 12.000 Inneneinheiten gesteuert werden.



Hauptfunktionen

- Überwachung des Betriebsstatus
- Grenzwert Temperatureinstellung
- Automatikbetrieb-Funktion
- Anzeige des Betriebsverlaufs
- Alarm bei Störungen
- Reglergrenzwert
- Service-Überwachung

Wichtigste Leistungsmerkmale und Abrechnung

- Präzise und zeitnahe Berechnung des Stromverbrauchs
- Messwerte für die Stromrechnung des Kunden nach Stunden
- Lastzuordnung nach verschiedenen Tarifen möglich

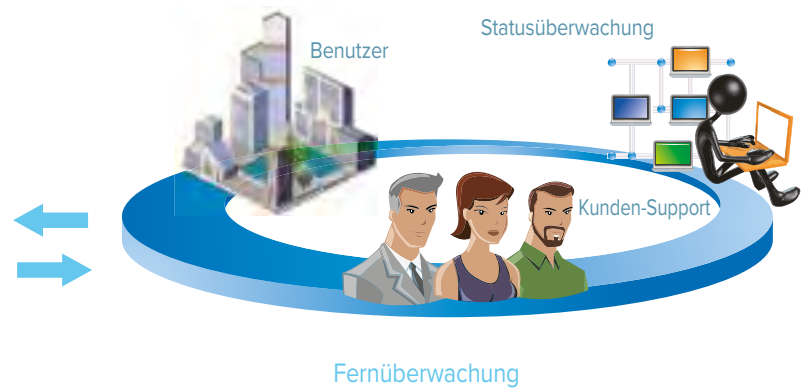

HINWEIS:

Aufgrund unterschiedlicher Gesetze und Vorschriften in unterschiedlichen Regionen muss die Software für die Berechnung der Stromgebühren abhängig von den Anforderungen des Benutzers im jeweiligen Projekt angepasst werden.

Adapter

Typ		HCCS-H160H2C1NM	HCCS-H160H2C1YM
Abrechnungsfunktionen		ohne Abrechnung	mit Abrechnung
Spannung	V	12 DC	12 DC
Abmessungen H x B x T	mm	115,4x180x64,5	115,4x180x64,5

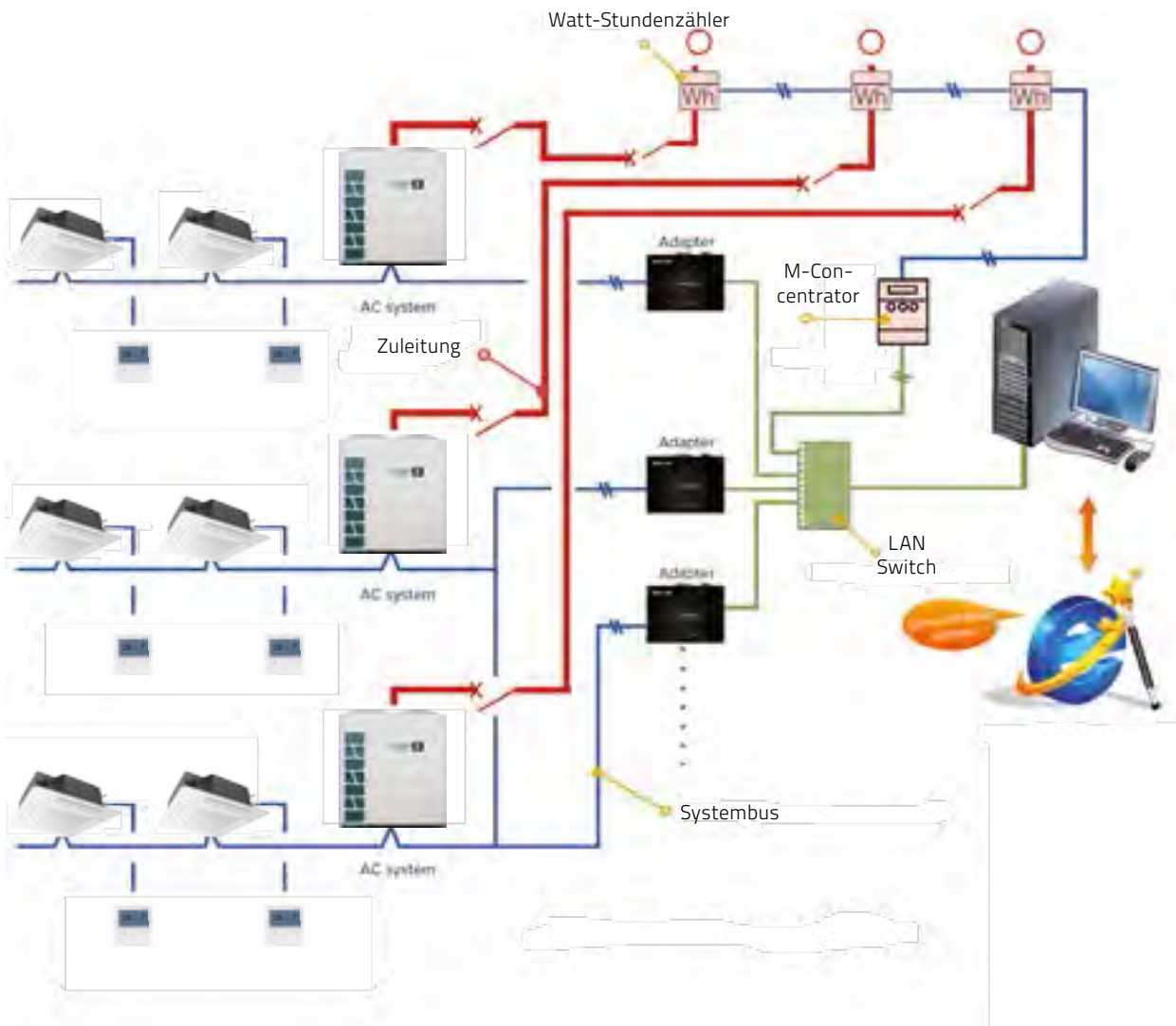

Gebäudemanagement-System

Hisense Modbus-Schnittstelle

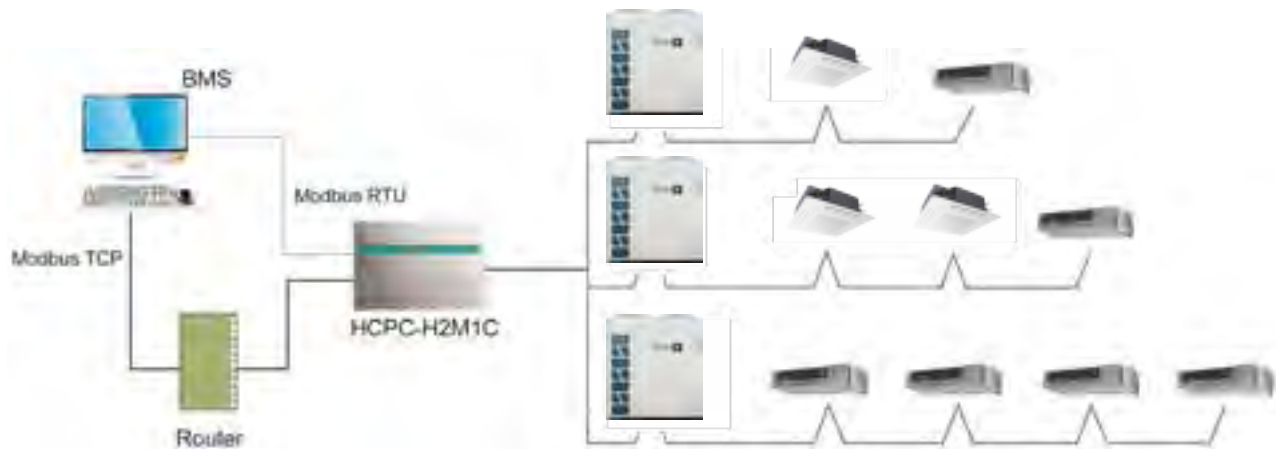

Hauptfunktionen



- Ein/Aus-Einstellung
- Einstellung des Betriebsmodus
- Einstellung und Überwachung des Luftstroms
- Temperatureinstellung
- Monitoringfunktion
- Alarmüberwachung und Codeanzeige

Typ	HCPC-H2M1C
Spannung (V)	AC100 ~ 240±10 % (50/60 Hz)
Max. Anzahl der Inneneinheiten	160
Abmessungen H x B x T (mm)	50 x 220 x 140

In Verbindung mit spezifischen Gateways kann eine Schnittstelle zu Protokollen wie BACnet oder KNX eingerichtet werden.

Intesis KNX-, Modbus- und BACnet-Schnittstellen

Die Intesis-Schnittstellen bieten eine große Flexibilität bei der Einbindung der Klimasysteme in KNX-, Modbus-, BACnet Systeme und ermöglichen die Überwachung und Steuerung sämtlicher Anlagenparameter. Sie können ohne Probleme in den Hisense VRF H-Net Systembus eingebunden werden. Auf diese Weise können z.B. GLT-Systeme zentral auf alle angeschlossenen Inneneinheiten zugreifen und steuern. Direkte und spezifische Kommunikation ohne weitere Anlagenadapter. Anzahl von Datenpunkten ist spezifisch nach Typ des Interfaces.

Typ	INKNXHIS001R000	INKNXHIS0160000	INKNXHIS0640000	INMBSHIS001R000
Art der Schnittstelle	KNX	KNX	KNX	Modbus
Abbildung				
Spannung	-	24 V AC / DC	24 V AC / DC	-
Max. Anzahl der Inneneinheiten	1	16	64	1
Art der Montage	Direkt	Hutschiene	Hutschiene	Hutschiene
Abmessungen H x B x T (mm)	70 x 70 x 27	90 x 105 x 60	90 x 105 x 60	90 x 105 x 60

Modell	INMBSHIS0160000	INMBSHIS0640000	INBACHIS0160000	INBACHIS0640000
Art der Schnittstelle	Modbus	Modbus	BACnet	BACnet
Abbildung				
Spannung	24 V AC / DC	24 V AC / DC	24 V AC / DC	24 V AC / DC
Max. Anzahl der Inneneinheiten	16	64	16	64
Art der Montage	Hutschiene	Hutschiene	Hutschiene	Hutschiene
Abmessungen H x B x T (mm)	90 x 105 x 60	90 x 105 x 60	90 x 105 x 60	90 x 105 x 60

Service-Tool (Data Collector)

Das Hisense Service-Tool bietet die Möglichkeit einer vollständigen Anlagenanalyse der Hisense VRF Systeme, nutzbar als Festinstallation zur DFÜ-Fernanalyse oder als Service-Tool direkt vor Ort.

Hauptfunktionen

- Statusanzeige
- Systemtest, Anlagentestbetrieb
- Unterstützung der Wartungs- und Überwachungsfunktionen
- Störmeldung, Fehlererkennung und -analyse
- Grafische Darstellung diverser Anlagenparameter

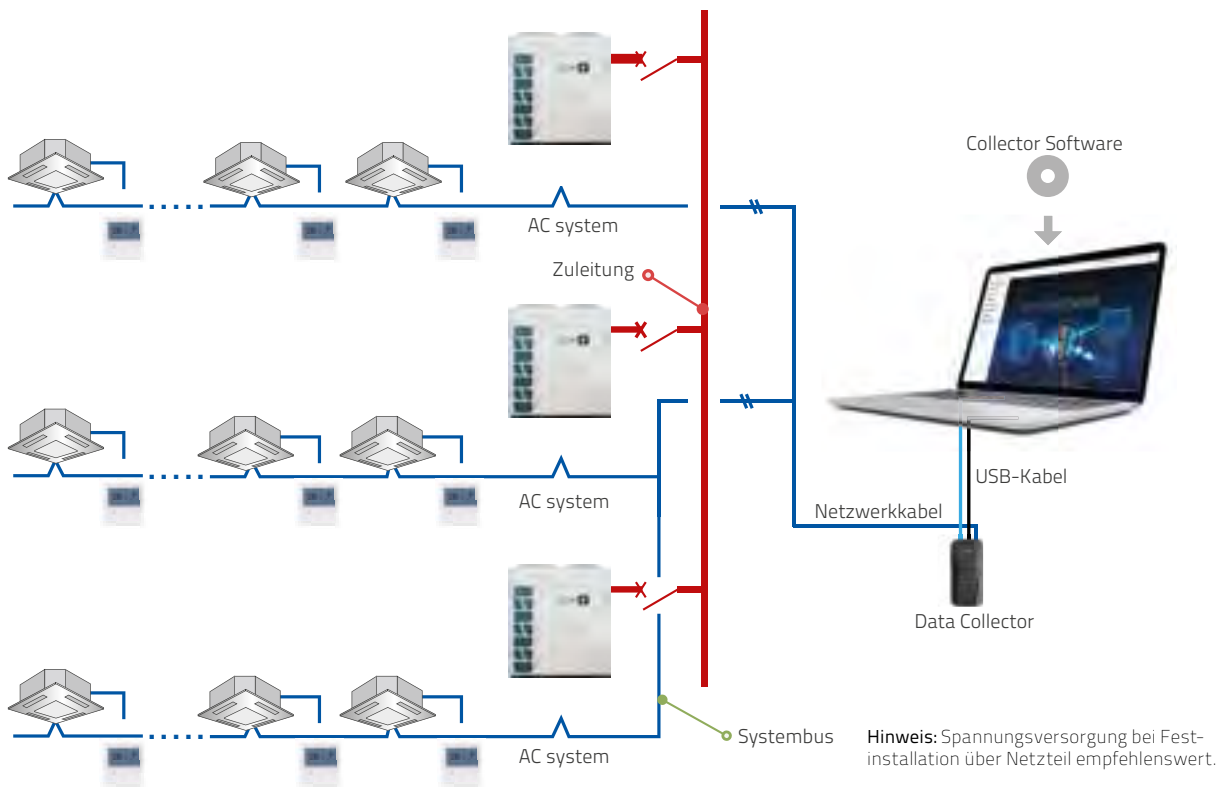
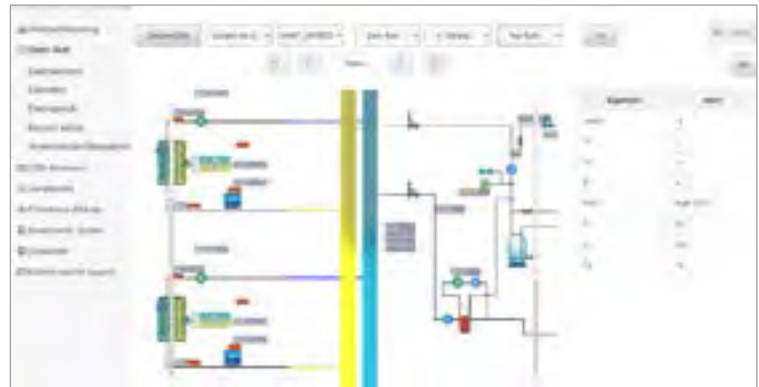

Typ		HCCS-H64H2C2M
Abbildung		
Spannung	V	USB Power
Leistungsaufnahme	W	< 1,5
Abmessungen (H x B x T)	mm	138x68x28
Gewicht	kg	0,13
Leitungslänge max.	m	1.000
Inneneinheiten		160

Vergleich Hisense/Kaut Kältemittelverteiler

2WAY Verteiler für Außeneinheiten

Außeneinheit	AVWT-(290-544)HKSS	AVWT-(552-816)HKSS	AVWT-(824-1088)HKSS
Anzahl der AE	2	3	4
Hisense Verteiler-Set	HFQ-M32F	2 x HFQ-M32F	3 x HFQ-M32F
Kaut Verteiler-Set	SKVA135S	2 x SKVA135S	3 x SKVA135S

3WAY Verteiler für Außeneinheiten

Außeneinheit	AVWT-(290-544)FKFSA	AVWT-(552-816)FKFSA	AVWT-(824-1088)FKFSA
Anzahl der AE	2	3	4
Hisense Verteiler-Set	HFQ-M302F	2 x HFQ-M302F	3 x HFQ-M302F
Kaut Verteiler-Set	S3KVA1350S	2 x S3KVA1350S	3 x S3KVA1350S

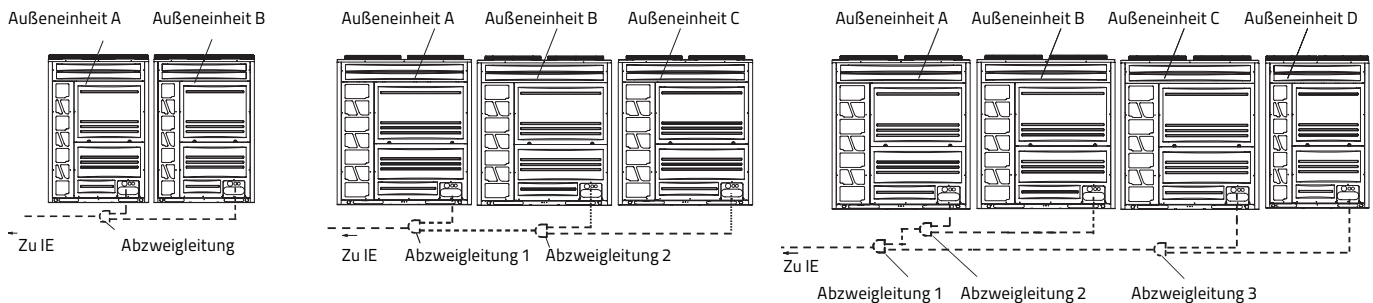

2WAY Kältemittelverteiler für Inneneinheiten

Gesamt-kW Inneneinheit	weniger als 16	16 bis 22	22 bis 33,5	33,5 bis 45	45 bis 50	50 bis 68	68 bis 100	Über 100
Sauggasleitung (Ø in mm)	15,88 (15)	19,05 (18)	22,2 (22)	25,4 (28)	28,6 (28)	28,6 (28)	31,75 (35)	38,1 (42)
Flüssigkeitsleitung (Ø in mm)	9,53 (10)	9,53 (10)	9,53 (10)	12,7 (12)	12,7 (12)	15,88 (15)	19,05 (18)	19,05 (18)
Hisense Verteiler-Set	HFQ-52F	HFQ-102F	HFQ-102F	HFQ-162F		HFQ-242F	HFQ-302F	
Kaut Verteiler-Set	SKVI16S			SKVI68S			SKVI135S	

3WAY Kältemittelverteiler für Inneneinheiten

Gesamt-kW Inneneinheit	weniger als 16	16 bis 22	22 bis 33,5	33,5 bis 45	45 bis 50	50 bis 60	60 bis 68	68 bis 101	über 101
Sauggasleitung (Ø in mm)	15,88	19,05	22,2	25,4	28,6	28,6	28,6	31,75	38,1
Heißgasleitung (Ø in mm)	12,7	15,88	19,05	22,2	22,2	22,2	25,4	28,6	31,75
Flüssigkeitsleitung (Ø in mm)	9,53	9,53	9,53	12,7	12,7	15,88	15,88	19,05	19,05
Hisense Verteiler-Set	HFQ-M142F	HFQ-M282F		HFQ-M452F	HFQ-M562F		HFQ-M692F	HFQ-M902F	
Kaut Verteiler-Set	S3KVI224			S3KVI680				S3KVI1350	

Kältemittelverteiler für 2- und 3WAY-Systeme

Typ	Leistungsklasse in kW	Flüssigkeitsleitung	Sauggasleitung	Heißgasleitung
Für 2WAY Inneneinheiten	SKVI16SP für Kabelkanalmontage weniger als 22 kW	12-10-6  12-10-6	22-18-15-12  18-15-12-10	--
	SKVI16S weniger als 22 kW	12-10  12-10-6	18-15-12  18-15-12-10	--
		Isolierschalenset für SKVI16S Verteiler 		--
	SKVI68S über 22 kW oder weniger als 68 kW	18-15-12  18-15-12-10	28-22  28-22-18-15	--
		Isolierschalenset für SKVI68S Verteiler 		--
	SKVI135S über 68 kW	18-15-12  18-15-12-10	42-35-28  42-35-28	--
Isolierschalenset für SKVI135S Verteiler 			--	
Für 2WAY Außeneinheiten	SKVA68S weniger als 68 kW	18-15-12  18-15-12-10	28-22  28-22-18-15	--
		Isolierschalenset für SKVA68S Verteiler 		--
	SKVA135S über 68 kW	18-15-12  18-15-12-10	42-35-28  42-35-28	--
		Isolierschalenset für SKVA135S Verteiler 		--
Für 3WAY Inneneinheiten	S3KVI224 weniger als 22 kW	12-10  12-10	18-15-12  18-15-12-10	18-15-12  18-15-12-10
	S3KVI680 über 22 kW oder weniger als 68 kW	22-18-15  22-18-15	28-22  28-22-18-15	28-22  28-22-18-15
	S3KVI1350 über 68 kW	22-18-15  22-18-15	35-28-22  35-28-22	35-28-22  35-28-22
Für 3WAY Außeneinheiten	S3KVA680 weniger als 68 kW	22-18-15  22-18-15	28-22  28-22-18-15	28-22  28-22-18-15
	S3KVA1350 über 68 kW	22-18-15  22-18-15	42-35-28  42-35-28	28-22  28-22-18-15

Switch-Boxen

nur für 3WAY-Systeme erforderlich

**Bitte beachten:
Keine Lagerware!**



Typ		HCHS-N06XA	HCHS-N10XA	HCHM-N04XA	HCHM-N08XA	HCHM-N12XA	HCHM-N16XA
Spannung	V/Hz/Ph	230/50/1					
Leistungsaufnahme	kW	0,005	0,005	0,0112	0,0224	0,0336	0,0448
Max. Gesamtleistung der Inneneinheiten nach der Switch Box	kW	16	28	40	80	80	80
Max. Gesamtkapazität der Inneneinheiten pro Strang	kW	16	28	16	16	16	16
Max. Anzahl an anschließbaren Inneneinheiten pro Strang	Stk.	7	8	6	6	6	6
Anzahl Stränge	Stk.	1	1	4	8	12	16
Abmessungen (H x B x T)	mm	191 x 301 x 214		260 x 303 x 352	260 x 543 x 352	260 x 783 x 352	260 x 1.023 x 352
Masse	kg	6	6	14	25	36	47

Größere Flexibilität bei der Rohrleitungsverlegung

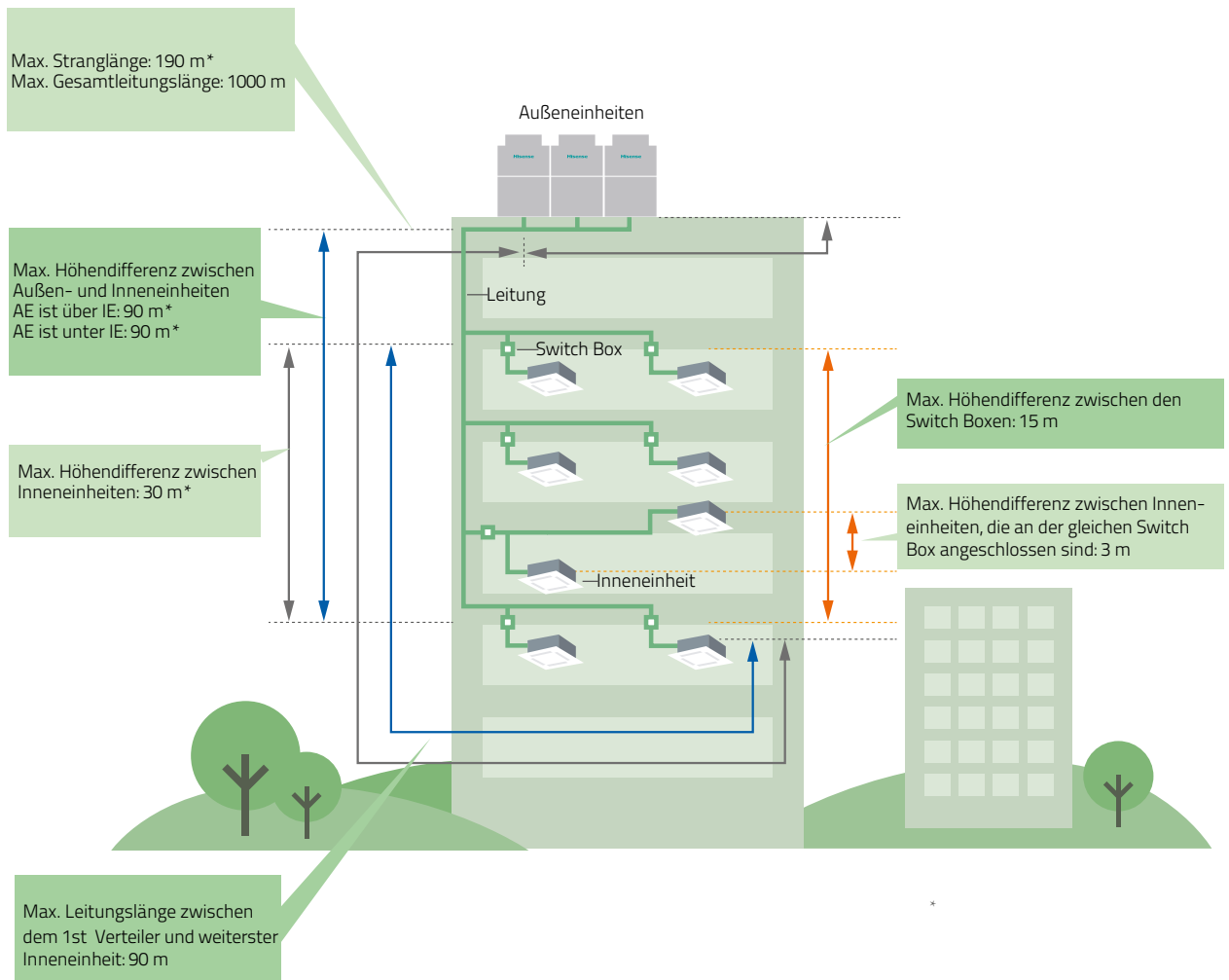

* Rücksprache erforderlich

Auslegungssoftware

Zur vereinfachten Planung der Hisense VRF-Systeme wird optional eine Auslegungssoftware zur Verfügung gestellt. Sie unterstützt bedienerfreundlich Planer, Architekten und Fachbetriebe bei der richtigen Auswahl der Geräte. Dank des übersichtlichen Aufbaus wird die Auslegung zu einem Kinderspiel. Fragen Sie uns oder laden Sie die Software von der Seite www.kaut-hisense.de runter.



Projektinformationen Eingabe von Projektinformationen Auswahl der Stromversorgung Auswahl der Temperaturbedingung	
Auswahl der Inneneinheiten Eingabe von Rauminformationen Lastberechnung für Kühlung und Heizung Automatische und manuelle Auswahl der Inneneinheit	Auswahl der Außeneinheiten Auswahl des Verbindungsverhältnisses Zusammenstellung von Innen- und Außeneinheiten Automatische und manuelle Auswahl der Außeneinheit
Leitungsplan Automatischer und manueller Leitungsanschluss von Außen- und Inneneinheiten Auswahl von Abzweigleitungen Berechnung des Leitungsdurchmessers	Verdrahtungsplan Spannungsversorgung und Kommunikation Kabelanschluss Leitungsanschluss und Durchmesser Klemmen- und Regleranschlüsse
Zentraler Steuerungsplan Anschluss der zentralen Steuerung BMS-Plan	Berichtsausgabe

Dank der Auswahl-Software ist es ganz einfach, die Einheiten zu verbinden. Benutzer und Planer erkennen deutlich die relative Position und den Verbindungsmodus zwischen Außen- und Inneneinheiten. Durch den von der Software erstellten Bericht erhalten wir sehr viel mehr Details, technische Daten der Innen- und Außeneinheiten, Stücklisten, Leitungspläne, Verdrahtungspläne und einen zentralen Steuerungsplan, was für die Budgetierung und Installation äußerst praktisch ist.





Zubehör

Hi-PS-Stecker und Raumtemperaturfühler

Typ	Hi-PS	H7B	HCHR-S01E
Abbildung			
Beschreibung	Stecker für Ein- / Ausgangssignal	Ext. Raumtemperaturfühler (Kabel 8m), ohne Gehäuse	Feuchtigkeitssensor
Anzahl	10 Stück	-	-



Zusatzplatten

Typ	Hi-Ea1	Hi-EaA1
Abbildung		
Eigenschaften	Für externe Ansteuerung und Überwachung einer Inneneinheit. LED-Anzeige für Ein- und Ausgänge. Optional Gehäuse GH1 oder GH2. Anbindung an die Geräteplatine über den Hi PS-Stecker	Für externe Ansteuerung und Überwachung einer Außeneinheit. LED-Anzeige für Ein- und Ausgänge. Optional Gehäuse GH1 oder GH2. Anbindung an die Geräteplatine über den Hi PS-Stecker

Überwachungsmodule

Typ	Hi-Rt1
Abbildung	
Eigenschaften	Zusatzmodul zur Raumtemperaturüberwachung mit einstellbarer Alarmschwelle und Temperatursensor inkl. Digitalanzeige der aktuellen Raumtemperatur. Optional Gehäuse GH1 oder GH2

Gehäuse für Zusatzplatten und Schnittstellen

Modell	GH1	GH2	GH3	GH4
Abbildung				
Eigenschaften	Universal Aufputzgehäuse in Feuchtraumausführung (IP65). Passend für eine Platine.	Universal Aufputz-Gehäuse für trockene Räume (IP30) Passend für eine Platine.	Universal Aufputz-Gehäuse in Feuchtraumausführung (IP65)	Universal Aufputz-Gehäuse für trockene Räume (IP30)
Abmessungen H x B x T (mm)	228 x 126 x 111	180 x 110 x 82	333 x 295 x 129	245 x 305 x 96,5

Reparaturschaltersets

Typ	Reparaturschalterset 25 A	Reparaturschalterset 32 A	Reparaturschalterset 63 A
Abbildung			
Eigenschaften	Reparaturschalterset für die Aufputzmontage, inklusive Verschraubungen	Reparaturschalterset für die Aufputzmontage, inklusive Verschraubungen	Reparaturschalterset für die Aufputzmontage, inklusive Verschraubungen
Anzahl	1 Außeneinheit	1 Außeneinheit	1 Außeneinheit

Zubehör

Dämpfungssockel für Außeneinheiten

Der Dämpfungssockel dient zur Aufstellung von Außeneinheiten auf dem Boden oder auf Flachdächern, ohne Bohrungen vornehmen zu müssen. Die Dämpfungssockel bestehen aus weichem Kautschuk und verfügen über eine breite untere Auflagefläche. Je Dämpfungssockel ist ein Schraubenset inklusive!

- Material: SBR vulkanisiertes Materialgemisch
- Farbe: Schwarz UV-resistent
- Oberfläche: Aluminium Profil 41 x 21 mm im Dämpfer eingearbeitet
- Temperaturbereich: -40 °C + 80 °C



Dämpfungssockel Erhöhung für DS-1000
(Beispielabbildungen)

Art	Dämpfungssockel	Dämpfungssockel	Erhöhung für DS-600-90 um 110 mm	Dämpfungssockel	Erhöhung für DS-1000-90 um 110 mm
Typ	DS-450-90 (1 Stück)	DS-600-90 (1 Stück)	Erhöhung DS-600-110 (1 Stück)	DS-1000-90 (1 Stück)	Erhöhung DS-1000-110 (1 Stück)
Abmessungen H x B x T (mm)	90 x 160 x 450	90 x 160 x 600	110 x 160 x 600	90 x 160 x 1.000	110 x 160 x 1.000
max. Traglast (kg/Stck.)	260	470	-	630	-

AuRü-L - Auffang- und Rückhaltesystem



Integration mit Haltern in Flex-O-Frame Montagegestell möglich!

Der AuRü-L besteht aus einer Auffangwanne mit einem integrierten Öl-Abscheider, der Leichtflüssigkeiten unter Berücksichtigung der gesetzlichen Bestimmungen zurückhält. Den AuRü-L gibt es in vier Standardgrößen. Er ist dabei kompatibel zu allen auf dem Markt befindlichen Klima- und Kälteanlagen sowie Wärmepumpen.

Bestehend aus:

- Edelstahl-Auffangwanne mit Baumusterprüfnummer durch TÜV-Nord
- Gegenstromsystem - Öl-Abscheider
- Gegenstromsystem - Laubschutzgitter
- Montageset (bei den Standardgrößen AuRü-LC3, LC6 LC7, LC8)

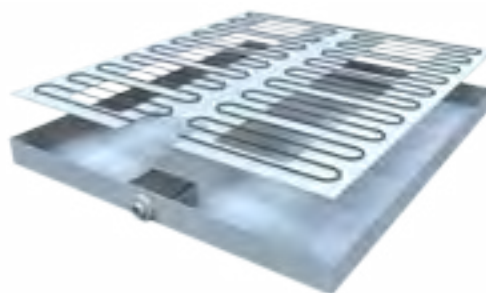
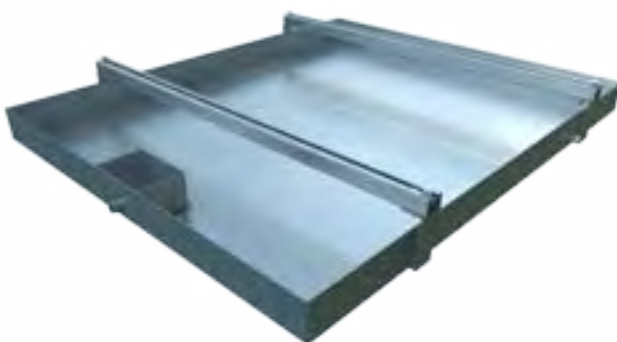

Flächenheizsystem



AuRü Control-H1 - Heat Master

Art	AuRü-L - Auffang- und Rückhaltesystem mit einem integrierten Öl-Abscheider			
Typ	AuRü-LC3	AuRü-LC6	AuRü-LC7	AuRü-LC8
Abmessungen H x B x T (mm)	80 x 1.200 x 500	80 x 1.200 x 1.200	80 x 1.500 x 1.200	80 x 1.750 x 1.200
Ölauffangvolumen (l)	ca. 2,4	ca. 6,0	ca. 7,2	ca. 8,0

Art	Flächenheizsystem für AuRü-L - Auffang- und Rückhaltesysteme				
Typ	AuRü FLH-1	AuRü FLH-6	AuRü FLH-2	AuRü FLH-8	AuRü Control-H1 - Heat Master
Abmessungen B x T (mm)	1.187 x 480	1.130 x 840	1.187 x 980	1.480 x 1.170	Temperatur- und Eis- oder Wasserpegelabhängige Heizungssteuerung mit Alarmausgang
Beschreibung	Flächenheizsystem für AuRü-LC3	Flächenheizsystem für AuRü-LC6	Flächenheizsystem für AuRü-LC7	Flächenheizsystem für AuRü-LC8	

Flex-O-Frame Montagesysteme für die Geräteaufstellung

Integration der Auffang- und Rückhaltesysteme in das Flex-O-Frame Montagegestell möglich!

Die Flex-O-Frame-Systeme sind eine schnelle und ökonomische Möglichkeit für die Aufstellung von Kälte-, Klima- und Lüftungsanlagen. Neben Kälteaggregaten können auch Rohrleitungen, Lüftungskanäle oder Kabeltrassen verlegt werden. Das System lässt sich in jeder Achse leicht verschieben und an die örtlichen Bedingungen anpassen. Auf dem Flex-O-Frame können Kälteaggregate fixiert werden, die Auffangsysteme werden am Rahmen abgehängt. Das erlaubt viel Platz für die Montage und Wartung.

Produktmerkmale

- Schnelle und einfache Montage
- Gute Gewichtsverteilung
- Ausgleich bei Dachgefälle mit SMART-KIT (optional)
- Verzinktes Trägersystem
- Schonende Lastverteilung durch integrierte Dämpfungsmatten je Fuß
- Optional mit AuRü-Wannen-Montageset ausrüstbar

Gummi-Beschichtung



Abbildung ähnlich

Die Unterseite der Standfüße ist mit rutschfestem, weichem Gummi überzogen, sodass ein solider Stand auch bei kleinen Unebenheiten gewährleistet werden kann.

Höhenverstellbar

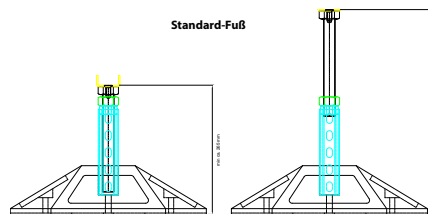

Jeder Fuß kann in der Höhe mittels der Gewindestange beliebig verstellt werden, um Dachunebenheiten ausgleichen zu können.

Dachgefälle ausgleichen

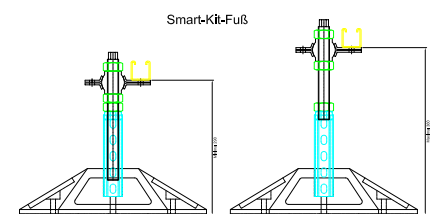

Das Smart-Kit-Kugelelement wird über die Smart-Kit-Gewindestange geschraubt und bildet die Aufnahme der beiden Smart-Kit-Kadernbleche. Die Fixierung des Smart-Kit-Kugelelements erfolgt über oberhalb und unterhalb gegeneinander geschraubte Muttern. Das Smart-Kit-Kugelelement ermöglicht einen Gefälleausgleich von bis zu 10 %.

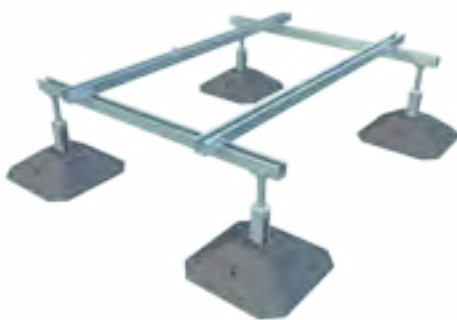

Flex-O-Frame - Grundmodul

bestehend aus:

- 4 x C-Schiene 41 x 41 x 1.330 mm
- 4 x Standbein
- 4 x AuRü-Foot
- Montagematerial

Erweiterungsmodul um weitere 1,5 m

bestehend aus:

- 4 x C-Schiene 41 x 41 x 1.330 mm
- 2 x Standbein
- 2 x AuRü-Foot
- Montagematerial

Montagegestell: Flex-O-Frame	Grundmodul XL	Erweiterung 1,5 m	Zubehör		
Abmessungen ¹	1.330 x 1.330 mm	weitere 1.330 mm	Für die Integration der AuRü-Wannen in das Flex-O-Frame Gestell (Wanne wird eingeschoben)	Zusätzliche Fixierung der Wanne an dem Flex-O-Frame Gestell	Das Smart-Kit-Kugelelement ermöglicht einen Gefälleausgleich von bis zu 10%. (1 Stck.)
max. Belastung je Fuß	200 kg	200 kg			
Eigengewicht	ca. 45 kg	ca. 30 kg			
Typ: Flex-O-Frame	Grundmodul XL	Erweiterung XL	Wannenabhängung XL	Wannenbefestigung	Smart-Kit Kugelelement

¹) Angegeben ist das Maß der C-Schiene nicht die Gesamtabmessungen inkl. Fuß.

Zubehör

Wetterschutzsysteme für Außeneinheiten

**Bitte beachten:
Keine Lagerware!**

Die Wetterschutzsysteme für die VRF Serien Hi-Smart L, Hi-Flexi C und Hi-Flexi S schützen die Verflüssiger der Außeneinheiten vor ungewollter Winddurchströmung und minimieren Anlagenstörungen durch umweltbedingte Beeinflussung der Systemdrücke. Einsatz finden die Systeme insbesondere bei Montage von Außeneinheiten in ungeschützten Lagen, auf Flachdächern und Dächern von hohen Gebäuden sowie im Küstenbereich. Mit dem Einsatz der Wetterschutzsysteme erweitert sich der Einsatzbereich der VRF Systeme im Kühl- und Heizbetrieb, dadurch ist ein effektiver Betrieb auch bei tieferen Außentemperaturen möglich. Zusätzlich tragen die Systeme zur Schallminderung durch Abstrahlung im Bereich der Verflüssigerregister bei und schützen bei Aufstellung der Außeneinheiten in öffentlichen Bereichen vor Vandalismus an den empfindlichen Registern.

Die Wetterschutzsysteme sind aus verzinktem Stahlblech gefertigt und anschließend pulverbeschichtet. Sie lassen sich sowohl für die Montage als auch für die Wartungsarbeiten leicht montieren bzw. demontieren.

Wetterschutzsysteme für Außeneinheiten der kompakten VRF-Anlagen

Für Baureihen	Hi-Smart L, Hi-Flexi C
Für Modelle	AVW 38 - 114
Anzahl der Teile	2
Abmessungen Teil 1 H x B x T (mm)	850 x 1.550 x 7035
Abmessungen Teil 2 H x B x T (mm)	230 x 1.550 x 7035



Wetterschutzsysteme für Außeneinheiten der 2- und 3WAY VRF-Anlagen

Für Baureihe	Hi-Flexi S			
Für Modelle	AVWT 76 - 114	AVWT 136 - 170	AVWT 190 - 232	AVWT 250 - 272
Anzahl der Teile	3	3	3	3
Abmessungen Teil 1 H x B x T (mm)	1.200 x 750 x 100	1.200 x 750 x 100	1.200 x 750 x 100	1.200 x 750 x 100
Abmessungen Teil 2 H x B x T (mm)	1.200 x 750 x 100	1.200 x 750 x 100	1.200 x 750 x 100	1.200 x 750 x 100
Abmessungen Teil 3 H x B x T (mm)	1.100 x 650 x 100	1.250 x 800 x 100	1.350 x 910 x 100	1.600 x 1.020 x 100

Ausblasplenum

Ausblasplenum mit Bundkragenanschluss für den Luftaustritt für die Montage an Kanalgeräten für den Übergang auf Bundkragenanschluss auf der Luftaustrittsseite.

**Bitte beachten:
Keine Lagerware!**

Ausblasplenum	2 x Bundkragen	3 x Bundkragen	4 x Bundkragen
Abbildung			
Anschlusshöhe (mm)	150	150	150
Bundkragendurchmesser (mm)	200	200	200

Kupferrohr Einzelstrang in Kühlschranksqualität

Isolierung bestehend aus Polyäthylen-Schaumstoff, elfenbeinfarbig, UV-beständig, hitzebeständig, schlagbeständig, wetterfest und recyclebar, entspricht DIN EN 12735-1, Temperaturbereich: -80 °C bis 120 °C, selbstlöschend, Klasse B2 Kupferrohr in Zollmaß



Typ	Top 1/4 - 414	Top 3/8 - 438	Top 1/2 - 412	Top 5/8 - 458
Rohrlänge (m)	20 (im Ring)			
Durchmesser (mm)	6,35	9,52	12,7	15,88
Wandstärke (mm)	1,0	1,0	1,0	1,0

Kupferzuschlag bitte anfragen

Praktische Unterstützung



Benötigen Sie Ausschreibungstexte oder technische Handbücher?

Ob in Word-, PDF- oder DATANORM-Formaten – gerne stellen wir sie Ihnen zur Verfügung. Sprechen Sie uns an, oder senden Sie uns eine Email an office@kaut.de.

Projekt abgeschlossen und Sie möchten Ihre Kunden mit Kurzanleitungen zur komfortablen Anlagenbedienung unterstützen?

Einfache und auf Bedürfnisse des Endkunden abgestimmte Kurzanleitungen für die Fernbedienungen im PDF-Format können Sie unter office@kaut.de anfordern.

Eine Werbeaktion für Ihre potenziellen Kunden?

Gerne stellen wir Flyer zu der Hisense-Produktpalette in gedruckter Form oder als PDF-Dateien zur Verfügung und unterstützen Sie mit Muster-Anschreiben für Ihre Zielgruppe, z. B. für Architekten, Ladenbesitzer, Apotheker.

Planen Sie eine Hausmesse oder gestalten Ihren Ausstellungsraum?

Gerne unterstützen wir Sie dabei mit Hisense-Klimageräten zu Sonderkonditionen, Roll Up's, Prospekten und Werbemitteln. Sprechen Sie uns an oder senden Sie uns eine Email an office@kaut.de.

Haben Sie ein interessantes Projekt und würden gerne ein Bericht für Ihre Kunden erstellen?

Die beste Werbung sind Referenzprojekte. Nutzen Sie die Möglichkeit, gemeinsam mit uns Ihr Projekt richtig rauszuputzen. Aus den von Ihnen zur Verfügung gestellten Projektdaten bereiten wir eine sehens- und lesenswerte Projektstory. Ob in gedruckter Form oder digital für Ihre Homepage – präsentieren Sie Ihre Kompetenz und Ihr Fachwissen.

Lackierung der Geräte in RAL-Farbtönen



Ihr Kunde wünscht eine individuelle farbliche Anpassung der Innen- oder Außeneinheiten? Dann werden Sie bei uns fündig: In Zusammenarbeit mit einem zuverlässigen Partner aus Wuppertal lackieren wir Innen- und Außeneinheiten im RAL-Farbtönen nach Wunsch Ihres Kunden.

Unsere Erfahrung mit Lackierungen rät zu einem Finish in seidenmatt. Unabhängig von Gerätetyp oder Gehäusebauform werden die Geräte für Sie einbaufertig aufbereitet. Aufgrund der verwendeten Technologie verbindet sich die neue Farbe mit den Bauteilen und ist äußerst widerstandsfähig gegen Beschädigungen.

Sollte bei der Montage dennoch ein Missgeschick geschehen, verwenden Sie für eventuelle Ausbesserungen die vom Lackierer beigefügte Originalfarbe. Zur Wahl stehen die Farbtöne der RAL-Farbpalette, weitere Farben auf Anfrage erhältlich.

Inkludierte Leistungen

- Transport zum und vom Lackierbetrieb
- Zerlegung der Geräte
- Entfernen und sichern der Original-Gehäuseaufkleber, insbesondere das Typenschild und die Seriennummern
- Lackierung der Bauteile mit spezieller Gerätevorbehandlung
- Zusammenbau, Endkontrolle und Verpackung im Originalkarton



Silber



Braun



KAUT

CP Kaut GmbH & Co.
Klimatechnik · Heiztechnik

Hölker Feld 6-8 · 42279 Wuppertal
Tel. 02 02 - 693 867 660 · Fax 02 02 - 693 867 665
Email: office@kaut.de · www.kaut-hisense.de

Sitz der Gesellschaft Wuppertal · Registergericht Wuppertal
Handelsregister Wuppertal HRA 23964

Alle genannten Preise verstehen sich zuzüglich ges. MwSt.,
Lieferungen ab Lager Wuppertal, freibleibend.
Technische, preisliche und Modelländerungen, Irrtümer
sowie Zwischenverkauf bleiben jederzeit vorbehalten.

CPK_05/2022

**KAUT**
GRUPPE

Design und technische Daten können ohne vorherige Benachrichtigung jederzeit geändert werden.
Fotos und Abbildungen dienen nur der Veranschaulichung und können ohne vorherige Benachrichtigung jederzeit geändert werden.